

Quick Start Guide

EN

ES

FR

DE

PT

IT

NL

SE

PL

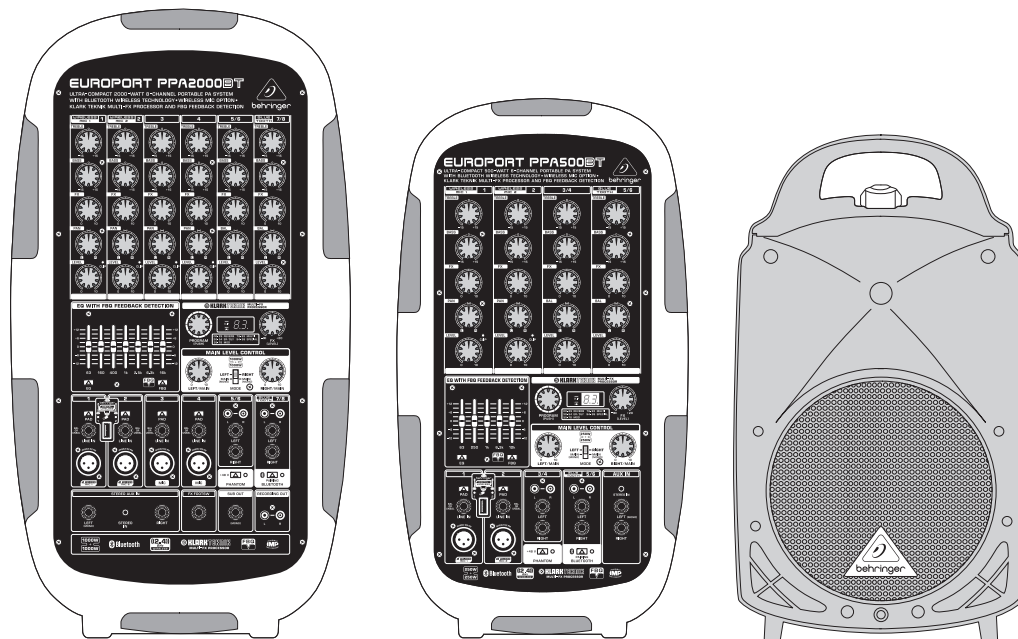

EUROPORT PPA2000BT/PPA500BT

Ultra-Compact 2000/500-Watt 8/6-Channel Portable PA System with Bluetooth Wireless Technology, Wireless Microphone Option, Klark Teknik Multi-FX Processor and FBQ Feedback Detection

EN

EN Important Safety Instructions



Terminals marked with this symbol carry electrical current of sufficient magnitude to constitute risk of electric shock.

Use only high-quality professional speaker cables with ¼" TS or twist-locking plugs pre-installed. All other installation or modification should be performed only by qualified personnel.



This symbol, wherever it appears, alerts you to the presence of uninsulated dangerous voltage inside the enclosure - voltage that may be sufficient to constitute a risk of shock.



This symbol, wherever it appears, alerts you to important operating and maintenance instructions in the accompanying literature. Please read the manual.



Caution

To reduce the risk of electric shock, do not remove the top cover (or the rear section). No user serviceable parts inside. Refer servicing to qualified personnel.



Caution

To reduce the risk of fire or electric shock, do not expose this appliance to rain and moisture. The apparatus shall not be exposed to dripping or splashing liquids and no objects filled with liquids, such as vases, shall be placed on the apparatus.



Caution

These service instructions are for use by qualified service personnel only. To reduce the risk of electric shock do not perform any servicing other than that contained in the operation instructions. Repairs have to be performed by qualified service personnel.

1. Read these instructions.
2. Keep these instructions.
3. Heed all warnings.
4. Follow all instructions.
5. Do not use this apparatus near water.
6. Clean only with dry cloth.
7. Do not block any ventilation openings. Install in accordance with the manufacturer's instructions.
8. Do not install near any heat sources such as radiators, heat registers, stoves, or other apparatus (including amplifiers) that produce heat.

9. Do not defeat the safety purpose of the polarized or grounding-type plug. A polarized plug has two blades with one wider than the other. A grounding-type plug has two blades and a third grounding prong. The wide blade or the third prong are provided for your safety. If the provided plug does not fit into your outlet, consult an electrician for replacement of the obsolete outlet.

10. Protect the power cord from being walked on or pinched particularly at plugs, convenience receptacles, and the point where they exit from the apparatus.

11. Use only attachments/accessories specified by the manufacturer.



12. Use only with the cart, stand, tripod, bracket, or table specified by the manufacturer, or sold with the apparatus. When a cart is used, use caution when moving the cart/apparatus combination to avoid

injury from tip-over.

13. Unplug this apparatus during lightning storms or when unused for long periods of time.

14. Refer all servicing to qualified service personnel. Servicing is required when the apparatus has been damaged in any way, such as power supply cord or plug is damaged, liquid has been spilled or objects have fallen into the apparatus, the apparatus has been exposed to rain or moisture, does not operate normally, or has been dropped.

15. The apparatus shall be connected to a MAINS socket outlet with a protective earthing connection.

16. Where the MAINS plug or an appliance coupler is used as the disconnect device, the disconnect device shall remain readily operable.



17. Correct disposal of this product: This symbol indicates that this product must not be disposed of with household waste, according to the WEEE Directive (2012/19/EU) and your national law. This product

should be taken to a collection center licensed for the recycling of waste electrical and electronic equipment (EEE). The mishandling of this type of waste could have a possible negative impact on the environment and human health due to potentially hazardous substances that are generally associated with EEE. At the same time, your cooperation in the correct disposal of this product will contribute to the efficient use of natural resources. For more information about where you can take your waste equipment for recycling, please contact your local city office, or your household waste collection service.

18. Do not install in a confined space, such as a book case or similar unit.

19. Do not place naked flame sources, such as lighted candles, on the apparatus.

20. Please keep the environmental aspects of battery disposal in mind. Batteries must be disposed of at a battery collection point.

21. This apparatus may be used in tropical and moderate climates up to 45°C.

LEGAL DISCLAIMER

Music Tribe accepts no liability for any loss which may be suffered by any person who relies either wholly or in part upon any description, photograph, or statement contained herein. Technical specifications, appearances and other information are subject to change without notice. All trademarks are the property of their respective owners. Midas, Klark Teknik, Lab Gruppen, Lake, Tannoy, Turbosound, TC Electronic, TC Helicon, Behringer, Bugera, Oberheim, Auratone and Coolaudio are trademarks or registered trademarks of Music Tribe Global Brands Ltd. © Music Tribe Global Brands Ltd. 2021 All rights reserved.

LIMITED WARRANTY

For the applicable warranty terms and conditions and additional information regarding Music Tribe's Limited Warranty, please see complete details online at musictribe.com/warranty.

ES Instrucciones de seguridad



Las terminales marcadas con este símbolo transportan corriente eléctrica de magnitud suficiente como para constituir un riesgo de descarga eléctrica. Utilice solo cables de altavoz profesionales y de alta calidad con conectores TS de 6,3 mm o de bayoneta prefijados. Cualquier otra instalación o modificación debe ser realizada únicamente por un técnico cualificado.



Este símbolo, siempre que aparece, le advierte de la presencia de voltaje peligroso sin aislar dentro de la caja; este voltaje puede ser suficiente para constituir un riesgo de descarga.



Este símbolo, siempre que aparece, le advierte sobre instrucciones operativas y de mantenimiento que aparecen en la documentación adjunta. Por favor, lea el manual.



Atención

Para reducir el riesgo de descarga eléctrica, no quite la tapa (o la parte posterior). No hay piezas en el interior del equipo que puedan ser reparadas por el usuario. Si es necesario, póngase en contacto con personal cualificado.



Atención

Para reducir el riesgo de incendio o descarga eléctrica, no exponga este aparato a la lluvia, humedad o alguna otra fuente que pueda salpicar o derramar algún líquido sobre el aparato. No coloque ningún tipo de recipiente para líquidos sobre el aparato.



Atención

Las instrucciones de servicio deben llevarlas a cabo exclusivamente personal cualificado. Para evitar el riesgo de una descarga eléctrica, no realice reparaciones que no se encuentren descritas en el manual de operaciones. Las reparaciones deben ser realizadas exclusivamente por personal cualificado.

1. Lea las instrucciones.
2. Conserve estas instrucciones.
3. Preste atención a todas las advertencias.
4. Siga todas las instrucciones.
5. No use este aparato cerca del agua.
6. Limpie este aparato con un paño seco.
7. No bloquee las aberturas de ventilación. Instale el equipo de acuerdo con las instrucciones del fabricante.

8. No instale este equipo cerca de fuentes de calor tales como radiadores, acumuladores de calor, estufas u otros aparatos (incluyendo amplificadores) que puedan producir calor.

9. No elimine o deshabilite nunca la conexión a tierra del aparato o del cable de alimentación de corriente. Un enchufe polarizado tiene dos polos, uno de los cuales tiene un contacto más ancho que el otro. Una clavija con puesta a tierra dispone de tres contactos: dos polos y la puesta a tierra. El contacto ancho y el tercer contacto, respectivamente, son los que garantizan una mayor seguridad. Si el enchufe suministrado con el equipo no concuerda con la toma de corriente, consulte con un electricista para cambiar la toma de corriente obsoleta.

10. Coloque el cable de suministro de energía de manera que no pueda ser pisado y que esté protegido de objetos afilados. Asegúrese de que el cable de suministro de energía esté protegido, especialmente en la zona de la clavija y en el punto donde sale del aparato.

11. Use únicamente los dispositivos o accesorios especificados por el fabricante.



12. Use únicamente la carretilla, plataforma, trípode, soporte o mesa especificados por el fabricante o suministrados junto con el equipo. Al transportar el equipo, tenga cuidado para evitar

daños y caídas al tropezar con algún obstáculo.

13. Desenchufe el equipo durante tormentas o si no va a utilizarlo durante un periodo largo.

14. Confíe las reparaciones únicamente a servicios técnicos cualificados. La unidad requiere mantenimiento siempre que haya sufrido algún daño, si el cable de suministro de energía o el enchufe presentaran daños, se hubiera derramado un líquido o hubieran caído objetos dentro del equipo, si el aparato hubiera estado expuesto a la humedad o la lluvia, si ha dejado de funcionar de manera normal o si ha sufrido algún golpe o caída.

15. Al conectar la unidad a la toma de corriente eléctrica asegúrese de que la conexión disponga de una unión a tierra.

16. Si el enchufe o conector de red sirve como único medio de desconexión, éste debe ser accesible fácilmente.



17. Cómo debe deshacerse de este aparato: Este símbolo indica que este aparato no debe ser tratado como basura orgánica, según lo indicado en la Directiva WEEE (2012/19/EU) y a las normativas aplicables en su país.

En lugar de ello deberá llevarlo al punto limpio más cercano para el reciclaje de sus elementos eléctricos / electrónicos (EEE). Al hacer esto estará ayudando a prevenir las posibles consecuencias negativas para el medio ambiente y la salud que podrían ser provocadas por una gestión inadecuada de este tipo de aparatos. Además, el reciclaje de materiales ayudará a conservar

los recursos naturales. Para más información acerca del reciclaje de este aparato, póngase en contacto con el Ayuntamiento de su ciudad o con el punto limpio local.

18. No instale esta unidad en un espacio muy reducido, tal como encastrada en una librería o similar.

19. No coloque objetos con llama, como una vela encendida, sobre este aparato.

20. Tenga presentes todas las advertencias relativas al reciclaje y correcta eliminación de las pilas. Las pilas deben ser siempre eliminadas en un punto limpio y nunca con el resto de la basura orgánica.

21. Puede usar este aparato en lugares con climas tropicales y moderados que soporten temperaturas de hasta 45°C.

NEGACIÓN LEGAL

Music Tribe no admite ningún tipo de responsabilidad por cualquier daño o pérdida que pudiera sufrir cualquier persona por confiar total o parcialmente en la descripciones, fotografías o afirmaciones contenidas en este documento. Las especificaciones técnicas, imágenes y otras informaciones contenidas en este documento están sujetas a modificaciones sin previo aviso. Todas las marcas comerciales que aparecen aquí son propiedad de sus respectivos dueños. Midas, Klark Teknik, Lab Gruppen, Lake, Tannoy, Turbosound, TC Electronic, TC Helicon, Behringer, Bugera, Oberheim, Auratone y Coolaudio son marcas comerciales o marcas registradas de Music Tribe Global Brands Ltd. © Music Tribe Global Brands Ltd. 2021 Reservados todos los derechos.

GARANTÍA LIMITADA

Si quiere conocer los detalles y condiciones aplicables de la garantía así como información adicional sobre la Garantía limitada de Music Tribe, consulte online toda la información en la web musictribe.com/warranty.

EN

ES

FR Consignes de sécurité



Les points repérés par ce symbole portent une tension électrique suffisante pour constituer un risque d'électrocution.

Utilisez uniquement des câbles d'enceintes professionnels de haute qualité avec fiches Jack mono 6,35 mm ou fiches à verrouillages déjà installées. Toute autre installation ou modification doit être effectuée uniquement par un personnel qualifié.



Ce symbole avertit de la présence d'une tension dangereuse et non isolée à l'intérieur de l'appareil - elle peut provoquer des chocs électriques.



Attention

Ce symbole signale les consignes d'utilisation et d'entre ! Tien importantes dans la documentation fournie. Lisez les consignes de sécurité du manuel d'utilisation de l'appareil.



Attention

Pour éviter tout risque de choc électrique, ne pas ouvrir le capot de l'appareil ni démonter le panneau arrière. L'intérieur de l'appareil ne possède aucun élément réparable par l'utilisateur. Laisser toute réparation à un professionnel qualifié.



Attention

Pour réduire les risques de feu et de choc électrique, n'exposez pas cet appareil à la pluie, à la moisissure, aux gouttes ou aux éclaboussures. Ne posez pas de récipient contenant un liquide sur l'appareil (un vase par exemple).



Attention

Ces consignes de sécurité et d'entretien sont destinées à un personnel qualifié. Pour éviter tout risque de choc électrique, n'effectuez aucune réparation sur l'appareil qui ne soit décrite par le manuel d'utilisation. Les éventuelles réparations doivent être effectuées uniquement par un technicien spécialisé.

1. Lisez ces consignes.
2. Conservez ces consignes.
3. Respectez tous les avertissements.
4. Respectez toutes les consignes d'utilisation.
5. N'utilisez jamais l'appareil à proximité d'un liquide.
6. Nettoyez l'appareil avec un chiffon sec.
7. Veillez à ne pas empêcher la bonne ventilation de l'appareil via ses ouïes de ventilation. Respectez les consignes du fabricant concernant l'installation de l'appareil.

8. Ne placez pas l'appareil à proximité d'une source de chaleur telle qu'un chauffage, une cuisinière ou tout appareil dégageant de la chaleur (y compris un ampli de puissance).

9. Ne supprimez jamais la sécurité des prises bipolaires ou des prises terre. Les prises bipolaires possèdent deux contacts de largeur différente. Le plus large est le contact de sécurité. Les prises terre possèdent deux contacts plus une mise à la terre servant de sécurité. Si la prise du bloc d'alimentation ou du cordon d'alimentation fourni ne correspond pas à celles de votre installation électrique, faites appel à un électricien pour effectuer le changement de prise.

10. Installez le cordon d'alimentation de telle façon que personne ne puisse marcher dessus et qu'il soit protégé d'arêtes coupantes. Assurez-vous que le cordon d'alimentation est suffisamment protégé, notamment au niveau de sa prise électrique et de l'endroit où il est relié à l'appareil; cela est également valable pour une éventuelle rallonge électrique.

11. Utilisez exclusivement des accessoires et des appareils supplémentaires recommandés par le fabricant.



12. Utilisez exclusivement des chariots, des diables, des présentoirs, des pieds et des surfaces de travail recommandés par le fabricant ou livrés avec le produit.

Déplacez précautionneusement tout chariot ou diable chargé pour éviter d'éventuelles blessures en cas de chute.

13. Débranchez l'appareil de la tension secteur en cas d'orage ou si l'appareil reste inutilisé pendant une longue période de temps.

14. Les travaux d'entretien de l'appareil doivent être effectués uniquement par du personnel qualifié. Aucun entretien n'est nécessaire sauf si l'appareil est endommagé de quelque façon que ce soit (dommages sur le cordon d'alimentation ou la prise par exemple), si un liquide ou un objet a pénétré à l'intérieur du châssis, si l'appareil a été exposé à la pluie ou à l'humidité, s'il ne fonctionne pas correctement ou à la suite d'une chute.

15. L'appareil doit être connecté à une prise secteur dotée d'une protection par mise à la terre.

16. La prise électrique ou la prise IEC de tout appareil dénué de bouton marche/arrêt doit rester accessible en permanence.



17. Mise au rebut appropriée de ce produit: Ce symbole indique qu'en accord avec la directive DEEE (2012/19/EU) et les lois en vigueur dans votre pays, ce produit ne doit pas être jeté avec les déchets ménagers. Ce produit doit être

déposé dans un point de collecte agréé pour le recyclage des déchets d'équipements électriques et électroniques (EEE). Une mauvaise manipulation de ce type de déchets pourrait avoir un impact négatif sur l'environnement et la santé à cause des substances potentiellement

dangereuses généralement associées à ces équipements. En même temps, votre coopération dans la mise au rebut de ce produit contribuera à l'utilisation efficace des ressources naturelles. Pour plus d'informations sur l'endroit où vous pouvez déposer vos déchets d'équipements pour le recyclage, veuillez contacter votre mairie ou votre centre local de collecte des déchets.

18. N'installez pas l'appareil dans un espace confiné tel qu'une bibliothèque ou meuble similaire.

19. Ne placez jamais d'objets enflammés, tels que des bougies allumées, sur l'appareil.

20. Gardez à l'esprit l'impact environnemental lorsque vous mettez des piles au rebut. Les piles usées doivent être déposées dans un point de collecte adapté.

21. Cet appareil peut être utilisé sous un climat tropical ou modéré avec des températures de 45°C maximum.

DÉNI LÉGAL

Music Tribe ne peut être tenu pour responsable pour toute perte pouvant être subie par toute personne se fiant en partie ou en totalité à toute description, photographie ou affirmation contenue dans ce document. Les caractéristiques, l'apparence et d'autres informations peuvent faire l'objet de modifications sans notification. Toutes les marques appartiennent à leurs propriétaires respectifs. Midas, Klark Teknik, Lab Gruppen, Lake, Tannoy, Turbosound, TC Electronic, TC Helicon, Behringer, Bugera, Oberheim, Auratone et Coolaudio sont des marques ou marques déposées de Music Tribe Global Brands Ltd. © Music Tribe Global Brands Ltd. 2021 Tous droits réservés.

GARANTIE LIMITÉE

Pour connaître les termes et conditions de garantie applicables, ainsi que les informations supplémentaires et détaillées sur la Garantie Limitée de Music Tribe, consultez le site Internet musictribe.com/warranty.

DE Wichtige Sicherheitshinweise



Vorsicht

Die mit dem Symbol markierten Anschlüsse führen so viel Spannung, dass die Gefahr eines Stromschlags besteht. Verwenden Sie nur hochwertige, professionelle Lautsprecherkabel mit vorinstallierten 6,35 mm MONO-Klinkensteckern oder Lautsprecherstecker mit Drehverriegelung. Alle anderen Installationen oder Modifikationen sollten nur von qualifiziertem Fachpersonal ausgeführt werden.



Achtung

Um eine Gefährdung durch Stromschlag auszuschließen, darf die Geräteabdeckung bzw. Geräterückwand nicht abgenommen werden. Im Innern des Geräts befinden sich keine vom Benutzer reparierbaren Teile. Reparaturarbeiten dürfen nur von qualifiziertem Personal ausgeführt werden.



Achtung

Um eine Gefährdung durch Feuer bzw. Stromschlag auszuschließen, darf dieses Gerät weder Regen oder Feuchtigkeit ausgesetzt werden noch sollten Spritzwasser oder tropfende Flüssigkeiten in das Gerät gelangen können. Stellen Sie keine mit Flüssigkeit gefüllten Gegenstände, wie z. B. Vasen, auf das Gerät.



Achtung

Die Service-Hinweise sind nur durch qualifiziertes Personal zu befolgen. Um eine Gefährdung durch Stromschlag zu vermeiden, führen Sie bitte keinerlei Reparaturen an dem Gerät durch, die nicht in der Bedienungsanleitung beschrieben sind. Reparaturen sind nur von qualifiziertem Fachpersonal durchzuführen.

1. Lesen Sie diese Hinweise.
2. Bewahren Sie diese Hinweise auf.
3. Beachten Sie alle Warnhinweise.
4. Befolgen Sie alle Bedienungshinweise.
5. Betreiben Sie das Gerät nicht in der Nähe von Wasser.
6. Reinigen Sie das Gerät mit einem trockenen Tuch.
7. Blockieren Sie nicht die Belüftungsschlitze. Beachten Sie beim Einbau des Gerätes die Herstellerhinweise.
8. Stellen Sie das Gerät nicht in der Nähe von Wärmequellen auf. Solche Wärmequellen sind z. B. Heizkörper, Herde oder andere Wärme erzeugende Geräte (auch Verstärker).
9. Entfernen Sie in keinem Fall die Sicherheitsvorrichtung von Zweipol- oder geerdeten Steckern. Ein Zweipolstecker hat zwei unterschiedlich breite Steckkontakte. Ein geerdeter Stecker hat zwei Steckkontakte und einen dritten Erdungskontakt. Der breitere Steckkontakt oder der zusätzliche

Erdungskontakt dient Ihrer Sicherheit. Falls das mitgelieferte Steckerformat nicht zu Ihrer Steckdose passt, wenden Sie sich bitte an einen Elektriker, damit die Steckdose entsprechend ausgetauscht wird.

10. Verlegen Sie das Netzkabel so, dass es vor Tritten und scharfen Kanten geschützt ist und nicht beschädigt werden kann. Achten Sie bitte insbesondere im Bereich der Stecker, Verlängerungskabel und an der Stelle, an der das Netzkabel das Gerät verlässt, auf ausreichenden Schutz.

11. Das Gerät muss jederzeit mit intaktem Schutzleiter an das Stromnetz angeschlossen sein.

12. Sollte der Hauptnetzstecker oder eine Gerätesteckdose die Funktionseinheit zum Abschalten sein, muss diese immer zugänglich sein.

13. Verwenden Sie nur Zusatzgeräte/Zubehörteile, die laut Hersteller geeignet sind.



14. Verwenden Sie nur Wagen, Standvorrichtungen, Stative, Halter oder Tische, die vom Hersteller benannt oder im Lieferumfang des Geräts enthalten sind. Falls Sie einen

Wagen benutzen, seien Sie vorsichtig beim Bewegen der Wagen-Gerätkombination, um Verletzungen durch Stolpern zu vermeiden.

15. Ziehen Sie den Netzstecker bei Gewitter oder wenn Sie das Gerät längere Zeit nicht benutzen.

16. Lassen Sie alle Wartungsarbeiten nur von qualifiziertem Service-Personal ausführen. Eine Wartung ist notwendig, wenn das Gerät in irgendeiner Weise beschädigt wurde (z. B. Beschädigung des Netzkabels oder Steckers), Gegenstände oder Flüssigkeit in das Geräterinnere gelangt sind, das Gerät Regen oder Feuchtigkeit ausgesetzt wurde, das Gerät nicht ordnungsgemäß funktioniert oder auf den Boden gefallen ist.



17. Korrekte Entsorgung dieses Produkts: Dieses Symbol weist darauf hin, das Produkt entsprechend der WEEE Richtlinie (2012/19/EU) und der jeweiligen nationalen Gesetze nicht zusammen mit

Ihren Haushaltsabfällen zu entsorgen. Dieses Produkt sollte bei einer autorisierten Sammelstelle für Recycling elektrischer und elektronischer Geräte (EEE) abgegeben werden. Wegen bedenklicher Substanzen, die generell mit elektrischen und elektronischen Geräten in Verbindung stehen, könnte eine unsachgemäße Behandlung dieser Abfallart eine negative Auswirkung auf Umwelt und Gesundheit haben. Gleichzeitig gewährleistet Ihr Beitrag zur richtigen Entsorgung dieses Produkts die effektive Nutzung natürlicher Ressourcen. Für weitere Informationen zur Entsorgung Ihrer Geräte bei einer Recycling-Stelle nehmen Sie bitte Kontakt zum zuständigen städtischen Büro, Entsorgungsamt oder zu Ihrem Haushaltsabfallentsorger auf.

18. Installieren Sie das Gerät nicht in einer beengten Umgebung, zum Beispiel Bücherregal oder ähnliches.

19. Stellen Sie keine Gegenstände mit offenen Flammen, etwa brennende Kerzen, auf das Gerät.

20. Beachten Sie bei der Entsorgung von Batterien den Umweltschutz-Aspekt. Batterien müssen bei einer Batterie-Sammelstelle entsorgt werden.

21. Dieses Gerät ist in tropischen und gemäßigten Klimazonen bis 45° C einsetzbar.

HAFTUNGS-AUSSCHLUSS

Music Tribe übernimmt keine Haftung für Verluste, die Personen entstanden sind, die sich ganz oder teilweise auf hier enthaltene Beschreibungen, Fotos oder Aussagen verlassen haben. Technische Daten, Erscheinungsbild und andere Informationen können ohne vorherige Ankündigung geändert werden. Alle Warenzeichen sind Eigentum der jeweiligen Inhaber. Midas, Klark Teknik, Lab Gruppen, Lake, Tannoy, Turbosound, TC Electronic, TC Helicon, Behringer, Bugera, Oberheim, Auratone und Coolaudio sind Warenzeichen oder eingetragene Warenzeichen der Music Tribe Global Brands Ltd. © Music Tribe Global Brands Ltd. 2021 Alle Rechte vorbehalten.

BESCHRÄNKTE GARANTIE

Die geltenden Garantiebedingungen und zusätzliche Informationen bezüglich der von Music Tribe gewährten beschränkten Garantie finden Sie online unter musictribe.com/warranty.

PT Instruções de Segurança Importantes



Aviso!

Terminais marcados com o símbolo carregam corrente elétrica de magnitude suficiente para constituir um risco de choque elétrico. Use apenas cabos de alto-falantes de alta qualidade com plugues TS de ¼" ou plugues com trava de torção pré-instalados. Todas as outras instalações e modificações devem ser efetuadas por pessoas qualificadas.



Este símbolo, onde quer que o encontre, alerta-o para a leitura das instruções de manuseamento que acompanham o equipamento. Por favor leia o manual de instruções.



Atenção

De forma a diminuir o risco de choque elétrico, não remover a cobertura (ou a secção de trás). Não existem peças substituíveis por parte do utilizador no seu interior. Para esse efeito recorrer a um técnico qualificado.



Atenção

Para reduzir o risco de incêndios ou choques elétricos o aparelho não deve ser exposto à chuva nem à humidade. Além disso, não deve ser sujeito a salpicos, nem devem ser colocados em cima do aparelho objectos contendo líquidos, tais como jarras.



Atenção

Estas instruções de operação devem ser utilizadas, em exclusivo, por técnicos de assistência qualificadas. Para evitar choques elétricos não proceda a reparações ou intervenções, que não as indicadas nas instruções de operação, salvo se possuir as qualificações necessárias. Para evitar choques elétricos não proceda a reparações ou intervenções, que não as indicadas nas instruções de operação. Só o deverá fazer se possuir as qualificações necessárias.

1. Leia estas instruções.
2. Guarde estas instruções.
3. Preste atenção a todos os avisos.
4. Siga todas as instruções.
5. Não utilize este dispositivo perto de água.
6. Limpe apenas com um pano seco.
7. Não obstrua as entradas de ventilação. Instale de acordo com as instruções do fabricante.
8. Não instale perto de quaisquer fontes de calor tais como radiadores, bocas de ar quente, fogões de sala ou outros aparelhos (incluindo amplificadores) que produzam calor.
9. Não anule o objectivo de segurança das fichas polarizadas ou do tipo de ligação à terra. Uma ficha polarizada dispõe de duas palhetas sendo uma mais larga do que a outra. Uma ficha do tipo ligação à terra dispõe

de duas palhetas e um terceiro dente de ligação à terra. A palheta larga ou o terceiro dente são fornecidos para sua segurança. Se a ficha fornecida não encaixar na sua tomada, consulte um electricista para a substituição da tomada obsoleta.

10. Proteja o cabo de alimentação de pisadelas ou apertos, especialmente nas fichas, extensões, e no local de saída da unidade. Certifique-se de que o cabo eléctrico está protegido. Verifique particularmente nas fichas, nos receptáculos e no ponto em que o cabo sai do aparelho.

11. O aparelho tem de estar sempre conectado à rede eléctrica com o condutor de protecção intacto.

12. Se utilizar uma ficha de rede principal ou uma tomada de aparelhos para desligar a unidade de funcionamento, esta deve estar sempre acessível.

13. Utilize apenas ligações/acessórios especificados pelo fabricante.



14. Utilize apenas com o carrinho, estrutura, tripé, suporte, ou mesa especificados pelo fabricante ou vendidos com o dispositivo. Quando utilizar um carrinho, tenha cuidado ao

mover o conjunto carrinho/dispositivo para evitar danos provocados pela terpidação.

15. Desligue este dispositivo durante as trovoadas ou quando não for utilizado durante longos períodos de tempo.

16. Qualquer tipo de reparação deve ser sempre efectuado por pessoal qualificado. É necessária uma reparação sempre que a unidade tiver sido de alguma forma danificada, como por exemplo: no caso do cabo de alimentação ou ficha se encontrarem danificados; na eventualidade de líquido ter sido derramado ou objectos terem caído para dentro do dispositivo; no caso da unidade ter estado exposta à chuva ou à humidade; se esta não funcionar normalmente, ou se tiver caído.



17. Correcta eliminação deste produto: este símbolo indica que o produto não deve ser eliminado juntamente com os resíduos domésticos, segundo a Directiva REEE (2012/19/EU) e a legislação nacional. Este produto deverá

ser levado para um centro de recolha licenciado para a reciclagem de resíduos de equipamentos eléctricos e electrónicos (EEE). O tratamento incorrecto deste tipo de resíduos pode ter um eventual impacto negativo no ambiente e na saúde humana devido a substâncias potencialmente perigosas que estão geralmente associadas aos EEE. Ao mesmo tempo, a sua colaboração para a eliminação correcta deste produto irá contribuir para a utilização eficiente dos recursos naturais. Para mais informação acerca dos locais onde poderá deixar o seu equipamento usado para reciclagem, é favor contactar os serviços municipais locais, a entidade de gestão de resíduos ou os serviços de recolha de resíduos domésticos.

18. Não instale em lugares confinados, tais como estantes ou unidades similares.

19. Não coloque fontes de chama, tais como velas acesas, sobre o aparelho.

20. Favor, obedecer os aspectos ambientais de descarte de bateria. Baterias devem ser descartadas em um ponto de coletas de baterias.

21. Esse aparelho pode ser usado em climas tropicais e moderados até 45°C.

LEGAL RENUNCIANTE

O Music Tribe não se responsabiliza por perda alguma que possa ser sofrida por qualquer pessoa que dependa, seja de maneira completa ou parcial, de qualquer descrição, fotografia, ou declaração aqui contidas. Dados técnicos, aparências e outras informações estão sujeitas a modificações sem aviso prévio. Todas as marcas são propriedade de seus respectivos donos. Midas, Klark Teknik, Lab Gruppen, Lake, Tannoy, Turbosound, TC Electronic, TC Helicon, Behringer, Bugera, Oberheim, Auratone e Coolaudio são marcas ou marcas registradas do Music Tribe Global Brands Ltd. © Music Tribe Global Brands Ltd. 2021 Todos direitos reservados.

GARANTIA LIMITADA

Para obter os termos de garantia aplicáveis e condições e informações adicionais a respeito da garantia limitada do Music Tribe, favor verificar detalhes na íntegra através do website musictribe.com/warranty.

IT Informazioni importanti



Attenzione

I terminali contrassegnati da questo simbolo conducono una corrente elettrica di magnitudine sufficiente a costituire un rischio di scossa elettrica. Utilizzare solo cavi per altoparlanti professionali di alta qualità con jack sbilanciati da 6,35mm. o connettori con blocco a rotazione. Tutte le altre installazioni o modifiche devono essere eseguite esclusivamente da personale qualificato.



Attenzione

Questo simbolo, ovunque appaia, avverte della presenza di una tensione pericolosa non isolata all'interno dello chassis, tensione che può essere sufficiente per costituire un rischio di scossa elettrica.



Attenzione

Questo simbolo, ovunque appaia, segnala importanti istruzioni operative e di manutenzione nella documentazione allegata. Si invita a leggere il manuale.



Attenzione

Per ridurre il rischio di scosse elettriche, non rimuovere il coperchio superiore (o la sezione posteriore). All'interno non ci sono parti riparabili dall'utente. Per la manutenzione rivolgersi a personale qualificato.



Attenzione

Per ridurre il rischio di incendi o scosse elettriche, non esporre questo apparecchio a pioggia e umidità. L'apparecchio non deve essere esposto a gocciolio o schizzi di liquidi e nessun oggetto contenente liquidi, come vasi, deve essere collocato sull'apparecchio.



Attenzione

Queste istruzioni di servizio sono destinate esclusivamente a personale qualificato. Per ridurre il rischio di scosse elettriche non eseguire interventi di manutenzione diversi da quelli contenuti nel manuale di istruzioni. Le riparazioni devono essere eseguite da personale di assistenza qualificato.

1. Leggere queste istruzioni.
2. Conservare queste istruzioni.
3. Prestare attenzione a tutti gli avvisi.
4. Applicare tutte le istruzioni.
5. Non utilizzare questo dispositivo vicino l'acqua.
6. Pulire esclusivamente con un panno asciutto.
7. Non bloccare le aperture di ventilazione. Installare in conformità con le istruzioni del produttore.
8. Non installare vicino a fonti di calore come radiatori, termoregolatori, stufe o altri apparecchi (inclusi amplificatori) che producono calore.

9. Non escludere la sicurezza fornita dalla spina polarizzata o con messa a terra. Una spina polarizzata ha due lame, una più larga dell'altra. Una spina con messa a terra ha due lame e un terzo polo di messa a terra. La lama larga o il terzo polo sono forniti per la vostra sicurezza. Se la spina fornita non si adatta alla presa, consultare un elettricista per la sostituzione della presa obsoleta.

10. Proteggere il cavo di alimentazione dal calpestio o essere schiacciato in particolare alle spine, prese di corrente e il punto in cui esce dall'apparecchio.

11. Utilizzare esclusivamente dispositivi/accessori specificati dal produttore.



12. Utilizzare solo carrelli, supporti, treppiedi, staffe o tavoli indicati dal produttore o venduti con l'apparecchio. Utilizzando un carrello, prestare attenzione quando si sposta la combinazione

carrello/apparecchio per evitare lesioni dovute al ribaltamento.

13. Scollegare questo apparecchio durante i temporali o se non è utilizzato per lunghi periodi di tempo.

14. Per tutte le riparazioni rivolgersi a personale qualificato. La manutenzione è necessaria quando l'apparecchio è danneggiato in qualsiasi modo, come danneggiamento del cavo di alimentazione o della spina, versamento di liquido o oggetti caduti nell'apparecchio, se l'apparecchio è stato esposto a pioggia o umidità, se non funziona normalmente o è caduto.

15. L'apparecchio deve essere collegato a una presa di corrente elettrica con messa a terra di protezione.

16. Se la spina o una presa del dispositivo è utilizzata come dispositivo di disconnessione, deve essere facilmente utilizzabile.



17. Smaltimento corretto di questo prodotto: questo simbolo indica che questo dispositivo non deve essere smaltito insieme ai rifiuti domestici, secondo la Direttiva RAEE (2012/19/UE) e la vostra legislazione

nazionale. Questo prodotto deve essere portato in un centro di raccolta autorizzato per il riciclaggio di rifiuti di apparecchiature elettriche ed elettroniche (RAEE). La cattiva gestione di questo tipo di rifiuti potrebbe avere un possibile impatto negativo sull'ambiente e sulla salute umana a causa di sostanze potenzialmente pericolose che sono generalmente associate alle apparecchiature elettriche ed elettroniche. Nello stesso tempo la vostra collaborazione al corretto smaltimento di questo prodotto contribuirà all'utilizzo efficiente delle risorse naturali. Per ulteriori informazioni su dove è possibile trasportare le apparecchiature per il riciclaggio vi invitiamo a contattare l'ufficio comunale locale o il servizio di raccolta dei rifiuti domestici.

18. Non installare in uno spazio ristretto, come in una libreria o in una struttura simile.

19. Non collocare sul dispositivo fonti di fiamme libere, come candele accese.

20. Per lo smaltimento delle batterie, tenere in considerazione gli aspetti ambientali. Le batterie devono essere smaltite in un punto di raccolta delle batterie esauste.

21. Questo apparecchio può essere usato in climi tropicali e temperati fino a 45°C.

DISCLAIMER LEGALE

Music Tribe non si assume alcuna responsabilità per eventuali danni che possono essere subiti da chiunque si affidi in tutto o in parte a qualsiasi descrizione, fotografia o dichiarazione contenuta qui. Specifiche tecniche, aspetti e altre informazioni sono soggette a modifiche senza preavviso. Tutti i marchi sono di proprietà dei rispettivi titolari. Midas, Klark Teknik, Lab Gruppen, Lake, Tannoy, Turbosound, TC Electronic, TC Helicon, Behringer, Bugera, Oberheim, Auratone e Coolaudio sono marchi o marchi registrati di Music Tribe Global Brands Ltd. © Music Tribe Global Brands Ltd. 2021 Tutti i diritti riservati.

GARANZIA LIMITATA

Per i termini e le condizioni di garanzia applicabili e le informazioni aggiuntive relative alla garanzia limitata di Music Tribe, consultare online i dettagli completi su musictribe.com/warranty.

NL Belangrijke veiligheidsvoorschriften



Waarschuwing
Aansluitingen die gemerkt zijn met het symbool voeren een zodanig hoge spanning dat ze een risico vormen voor elektrische schokken. Gebruik uitsluitend kwalitatief hoogwaardige, in de handel verkrijgbare luidsprekerkabels die voorzien zijn van ¼" TS stekkers. Laat uitsluitend gekwalificeerd personeel alle overige installatie- of modificatiehandelingen uitvoeren.

Dit symbool wijst u altijd op belangrijke bedienings- en onderhoudsvoorschriften in de bijbehorende documenten. Wij vragen u dringend de handleiding te lezen.

Attentie
Verwijder in geen geval de bovenste afdekking (van het achterste gedeelte) anders bestaat er gevaar voor een elektrische schok. Het apparaat bevat geen te onderhouden onderdelen. Reparatiewerkzaamheden mogen uitsluitend door gekwalificeerd personeel uitgevoerd worden.

Attentie
Om het risico op brand of elektrische schokken te beperken, dient u te voorkomen dat dit apparaat wordt blootgesteld aan regen en vocht. Het apparaat mag niet worden blootgesteld aan neerdruppelend of opspattend water en er mogen geen met water gevulde voorwerpen – zoals een vaas – op het apparaat worden gezet.

Attentie
Deze onderhoudsinstructies zijn uitsluitend bedoeld voor gekwalificeerd onderhoudspersoneel. Om elektrische schokken te voorkomen, mag u geen andere onderhoudshandelingen verrichten dan in de bedieningsinstructies vermeld staan. Reparatiewerkzaamheden mogen alleen uitgevoerd worden door gekwalificeerd onderhoudspersoneel.

1. Lees deze voorschriften.
2. Bewaar deze voorschriften.
3. Neem alle waarschuwingen in acht.
4. Volg alle voorschriften op.
5. Gebruik dit apparaat niet in de buurt van water.
6. Reinig het uitsluitend met een droge doek.
7. Let erop geen van de ventilatie-openingen te bedekken. Plaats en installeer het volgens de voorschriften van de fabrikant.
8. Het apparaat mag niet worden geplaatst in de buurt van radiatoren, warmte-uitlaten, kachels of andere zaken (ook versterkers) die warmte afgeven.

9. Maak de veiligheid waarin door de polarisatie- of aardingsstekker wordt voorzien, niet ongedaan. Een polarisatiestekker heeft twee bladen, waarvan er een breder is dan het andere. Een aardingsstekker heeft twee bladen en een derde uitsteeksel voor de aarding. Het bredere blad of het derde uitsteeksel zijn er voor uw veiligheid. Mocht de geleverde stekker niet in uw stopcontact passen, laat het contact dan door een elektricien vervangen.

10. Om beschadiging te voorkomen, moet de stroomleiding zo gelegd worden dat er niet kan worden overgelopen en dat ze beschermd is tegen scherpe kanten. Zorg zeker voor voldoende bescherming aan de stekkers, de verlengkabels en het punt waar het netsnoer het apparaat verlaat.

11. Het toestel met altijd met een intacte aarddraad aan het stroomnet aangesloten zijn.

12. Wanneer de stekker van het hoofdnetwerk of een apparaatstopcontact de functionele eenheid voor het uitschakelen is, dient deze altijd toegankelijk te zijn.

13. Gebruik uitsluitend door de producent gespecificeerd toebehoren c.q. onderdelen.



14. Gebruik het apparaat uitsluitend in combinatie met de wagen, het statief, de driepoot, de beugel of tafel die door de producent is aangegeven, of die in combinatie met het apparaat wordt verkocht.

Bij gebruik van een wagen dient men voorzichtig te zijn bij het verrijden van de combinatie wagen/apparaat en letsel door vallen te voorkomen.

15. Bij onweer en als u het apparaat langere tijd niet gebruikt, haalt u de stekker uit het stopcontact.

16. Laat alle voorkomende reparaties door vakkundig en bevoegd personeel uitvoeren. Reparatiewerkzaamheden zijn nodig als het toestel op enige wijze beschadigd is geraakt, bijvoorbeeld als de hoofd-stroomkabel of -stekker is beschadigd, als er vloeistof of voorwerpen in terecht zijn gekomen, als het aan regen of vochtigheid heeft bloot-gestaan, niet normaal functioneert of wanneer het is gevallen.



17. Correcte afvoer van dit product: dit symbool geeft aan dat u dit product op grond van de AEEA-richtlijn (2012/19/EU) en de nationale wetgeving van uw land niet met het gewone huishoudelijke afval mag

weggoeien. Dit product moet na afloop van de nuttige levensduur naar een officiële inzamelpost voor afgedankte elektrische en elektronische apparatuur (AEEA) worden gebracht, zodat het kan worden gerecycleerd. Vanwege de potentieel gevaarlijke stoffen die in elektrische en elektronische apparatuur kunnen voorkomen, kan een onjuiste afvoer van afval van het onderhavige type een negatieve invloed op het milieu en de menselijke gezondheid hebben. Een juiste afvoer van dit product is echter niet alleen beter voor het milieu en de gezondheid, maar draagt tevens bij aan een doelmatiger gebruik

van de natuurlijke hulpbronnen. Voor meer informatie over de plaatsen waar u uw afgedankte apparatuur kunt inleveren, kunt u contact opnemen met uw gemeente of de plaatselijke reinigingsdienst.

18. Installeer niet in een kleine ruimte, zoals een boekenkast of iets dergelijks.

19. Plaats geen open vlammen, zoals brandende kaarsen, op het apparaat.

20. Houd rekening met de milieuaspecten van het afvoeren van batterijen. Batterijen moeten bij een inzamelpunt voor batterijen worden ingeleverd.

21. Dit apparaat kan worden gebruikt in tropische en gematigde klimaten tot 45 °C.

WETTELIJKE ONTKENNING

Music Tribe aanvaardt geen aansprakelijkheid voor enig verlies dat kan worden geleden door een persoon die geheel of gedeeltelijk vertrouwt op enige beschrijving, foto of verklaring hierin. Technische specificaties, verschijningen en andere informatie kunnen zonder voorafgaande kennisgeving worden gewijzigd. Alle handelsmerken zijn eigendom van hun respectievelijke eigenaren. Midas, Klark Teknik, Lab Gruppen, Lake, Tannoy, Turbosound, TC Electronic, TC Helicon, Behringer, Bugera, Oberheim, Auratone en Coolaudio zijn handelsmerken of gedeponeerde handelsmerken van Music Tribe Global Brands Ltd. © Music Tribe Global Brands Ltd. 2021 Alle rechten voorbehouden.

BEPERKTE GARANTIE

Voor de toepasselijke garanti voorwaarden en aanvullende informatie met betrekking tot de beperkte garantie van Music Tribe, zie de volledige details online op musictribe.com/warranty.

SE Viktiga säkerhetsanvisningar



Varning
Uttag markerade med symbolen leder elektrisk strömstyrka som är tillräckligt stark för att utgöra en risk för elchock. Använd endast högkvalitativa, kommersiellt tillgängliga högtalarkablar med förhåndsinstallerade ¼" TS-kontakter. All annan installering eller modifikation bör endast utföras av kompetent personal.

Den här symbolen hänvisar till viktiga punkter om användning och underhåll i den medföljande dokumentationen. Var vänlig och läs bruksanvisningen.

Försiktighet
Minska risken för elektriska stötar genom att aldrig ta av höljet upptill på apparaten (eller ta av baksidan). Inuti apparaten finns det inga delar som kan repareras av användaren. Endast kvalificerad personal får genomföra reparationer.

Försiktighet
För att minska risken för brand och elektriska stötar ska apparaten skyddas mot regn och fukt. Apparaten går inte utsätts för dropp eller spill och inga vattenbehållare som vasar etc. får placeras på den.

Försiktighet
Serviceinstruktionen är enbart avsedd för kvalificerad servicepersonal. För att undvika risker genom elektriska stötar, genomföra inga reparationer på apparaten, vilka inte är beskrivna i bruksanvisningen. Endast kvalificerad fackpersonal får genomföra reparationerna.

1. Läs dessa anvisningar.
2. Spara dessa anvisningar.
3. Beakta alla varningar.
4. Följ alla anvisningar.
5. Använd inte apparaten i närheten av vatten.
6. Rengör endast med torr trasa.
7. Blockera inte ventilationsöppningarna. Installera enligt tillverkarens anvisningar.
8. Installera aldrig intill värmekällor som värme-element, varmluftsintag, spisar eller annan utrustning som avger värme (inklusive förstärkare).
9. Ändra aldrig en polariserad eller jordad kontakt. En polariserad kontakt har två blad – det ena bredare än det andra. En jordad kontakt har två blad och ett tredje jordstift. Det breda bladet eller jordstiftet är till för din säkerhet. Om den medföljande kontakten inte passar i ditt uttag, ska du kontakta en elektriker för att få uttaget bytt.

10. Förlägg elkabeln så, att det inte är möjligt att trampa på den och att den är skyddad mot skarpa kanter och inte kan skadas. Ge i synnerhet akt på områdena omkring stickkontakterna, förlängningskablarna och på det ställe, där elkabeln lämnar apparaten, är tillräckligt skyddade.

11. Apparaten måste alltid vara ansluten till elnätet med intakt skyddsledare.

12. Om huvudkontakten, eller ett apparatuttag, fungerar som avstängningsenhet måste denna alltid vara tillgänglig.

13. Använd endast tillkopplingar och tillbehör som angetts av tillverkaren.



14. Använd endast med vagn, stativ, trefot, hållare eller bord som angetts av tillverkaren, eller som sålts tillsammans med apparaten. Om du använder en vagn, var försiktig, när du

förflyttar kombinationen vagn-apparat, för att förhindra olycksfall genom snubbling.

15. Dra ur anslutningskontakten und åskväder eller när apparaten inte ska användas under någon längre tid.

16. Låt kvalificerad personal utföra all service. Service är nödvändig när apparaten har skadats, t.ex. när en elkabel eller kontakt är skadad, vätska eller främmande föremål har kommit in i apparaten, eller när den har fallit i golvet.



17. Kassera produkten på rätt sätt: den här symbolen indikerar att produkten inte ska kastas i hushållssoporna, enligt WEEE direktivet (2012/19/EU) och gällande, nationell lagstiftning. Produkten ska lämnas till ett

auktoriserat återvinningsställe för elektronisk och elektrisk utrustning (EEE). Om den här sortens avfall hanteras på fel sätt kan miljön, och människors hälsa, påverkas negativt på grund av potentiella risksubstanser som ofta associeras med EEE. Avfallshanteras produkten däremot på rätt sätt bidrar detta till att naturens resurser används på ett bra sätt. Kontakta kommun, ansvarig förvaltning eller avfallshanteringsföretag för mer information om återvinningscentral där produkten kan lämnas

18. Installera inte i ett trångt utrymme, t.ex. i en bokhylla eller liknande enhet.

19. Placera inte källor med öppen eld, t.ex. tända ljus, på apparaten.

20. Tänk på miljöaspekterna vid kassering av batterier. Batterier måste kasseras på ett batteriuppsamlingsställe.

21. Denna apparat kan användas i tropiska och mätliga klimat upp till 45 °C.

FRISKRIVNINGSKLAUSUL

Music Tribe tar inget ansvar för någon förlust som kan drabbas av någon person som helt eller delvis förlitar sig på någon beskrivning, fotografi eller uttalande som finns här. Tekniska specifikationer, utseenden och annan information kan ändras utan föregående meddelande. Alla varumärken tillhör respektive ägare. Midas, Klark Teknik, Lab Gruppen, Lake, Tannoy, Turbosound, TC Electronic, TC Helicon, Behringer, Bugera, Oberheim, Auratone och Coolaudio är varumärken eller registrerade varumärken som tillhör Music Tribe Global Brands Ltd. © Music Tribe Global Brands Ltd. 2021 Alla Rättigheter reserverade.

BEGRÄNSAD GARANTI

För tillämpliga garantivillkor och ytterligare information om Music Tribes begränsade garanti, se fullständig information online på musictribe.com/warranty.

PL Ważne informacje o bezpieczeństwie



Uwaga

Terminale oznaczone symbolem przenoszą wystarczająco wysokie napięcie elektryczne, aby stworzyć ryzyko porażenia prądem. Używaj wyłącznie wysokiej jakości fabrycznie przygotowanych kabli z zainstalowanymi wtyczkami ¼" TS. Wszystkie inne instalacje lub modyfikacje powinny być wykonywane wyłącznie przez wykwalifikowany personel techniczny.



Ten symbol informuje o ważnych wskazówkach dotyczących obsługi i konserwacji urządzenia w dołączonej dokumentacji. Proszę przeczytać stosowne informacje w instrukcji obsługi.



Uwaga

W celu wyeliminowania zagrożenia porażenia prądem zabrania się zdejmowania obudowy lub tylnej ścianki urządzenia. Elementy znajdujące się we wnętrzu urządzenia nie mogą być naprawiane przez użytkownika. Naprawy mogą być wykonywane jedynie przez wykwalifikowany personel.



Uwaga

W celu wyeliminowania zagrożenia porażenia prądem lub zapalenia się urządzenia nie wolno wystawiać go na działanie deszczu i wilgotności oraz dopuszczać do tego, aby do wnętrza dostała się woda lub inna ciecz. Nie należy stawiać na urządzeniu napełnionych cieżką przedmiotów takich jak np. wazon lub szklanka.



Uwaga

Prace serwisowe mogą być wykonywane jedynie przez wykwalifikowany personel. W celu uniknięcia zagrożenia porażenia prądem nie należy wykonywać żadnych manipulacji, które nie są opisane w instrukcji obsługi. Naprawy wykonywane mogą być jedynie przez wykwalifikowany personel techniczny.

1. Proszę przeczytać poniższe wskazówki.
 2. Proszę przechowywać niniejszą instrukcję.
 3. Należy przestrzegać wszystkich wskazówek ostrzegawczych.
 4. Należy postępować zgodnie z instrukcją obsługi.
 5. Urządzenia nie wolno używać w pobliżu wody.
 6. Urządzenie można czyścić wyłącznie suchą szmatką.
 7. Nie zasłaniać otworów wentylacyjnych.
- W czasie podłączania urządzenia należy przestrzegać zaleceń producenta.

8. Nie stawiać urządzenia w pobliżu źródeł ciepła takich, jak grzejniki, piece lub urządzenia produkujące ciepło (np. wzmacniacze).

9. W żadnym wypadku nie należy usuwać zabezpieczeń z wtyczek dwubiegunowych oraz wtyczek z uziemieniem. Wtyczka dwubiegunowa posiada dwa wtyki kontaktowe o różnej szerokości. Wtyczka z uziemieniem ma dwa wtyki kontaktowe i trzeci wtyk uziemienia. Szerszy wtyk kontaktowy lub dodatkowy wtyk uziemienia służą do zapewnienia bezpieczeństwa użytkowników. Jeśli format wtyczki urządzenia nie odpowiada standardowi gniazdka, proszę zwrócić się do elektryka z prośbą o wymienienie gniazda.

10. Kabel sieciowy należy ułożyć tak, aby nie był narażony na deptanie i działanie ostrych krawędzi, co mogłoby doprowadzić do jego uszkodzenia. Szczególną uwagę zwrócić należy na odpowiednią ochronę miejsc w pobliżu wtyczek i przedłużaczy oraz miejsce, w którym kabel sieciowy przymocowany jest do urządzenia.

11. Urządzenie musi być zawsze podłączone do sieci sprawnym przewodem z uziemieniem.

12. Jeżeli wtyk sieciowy lub gniazdo sieciowe w urządzeniu pełni funkcję wyłącznika, to muszą one być zawsze łatwo dostępne.

13. Używać wyłącznie sprzętu dodatkowego i akcesoriów zgodnie z zaleceniami producenta.



14. Używać jedynie zalecanych przez producenta lub znajdujących się w zestawie wózków, stojaków, statywów, uchwytów i stołów. W przypadku

posługiwania się wózkiem należy zachować szczególną ostrożność w trakcie przewożenia zestawu, aby uniknąć niebezpieczeństwa potknięcia się i zranienia.

15. W trakcie burzy oraz na czas dłuższego nieużywania urządzenia należy wyjąć wtyczkę z gniazdka sieciowego.

16. Wykonywanie wszelkich napraw należy zlecać jedynie wykwalifikowanemu pracownikowi serwisu. Przeprowadzenie przeglądu technicznego staje się konieczne, jeśli urządzenie zostało uszkodzone w jakikolwiek sposób (dotyczy to także kabla sieciowego lub wtyczki), jeśli do wnętrza urządzenia dostały się przedmioty lub ciecz, jeśli urządzenie wystawione było na działanie deszczu lub wilgoci, jeśli urządzenie nie funkcjonuje poprawnie oraz kiedy spadło na podłogę.



17. Prawidłowa utylizacja produktu: Ten symbol wskazuje, że tego produktu nie należy wyrzucać razem ze zwykłymi odpadami domowymi, tylko zgodnie z dyrektywą w sprawie zużytego sprzętu

elektrycznego i elektronicznego (WEEE) (2012/19/EU) oraz przepisami krajowymi. Niniejszy produkt należy przekazać do autoryzowanego punktu zbiórki zużytego sprzętu elektrycznego i elektronicznego. Niewłaściwe postępowanie z tego typu odpadami może wywołać szkodliwe działanie na środowisko naturalnej i

zdrowie człowieka z powodu potencjalnych substancji niebezpiecznych zaliczanych jako zużyty sprzęt elektryczny i elektroniczny. Jednocześnie, Twój wkład w prawidłową utylizację niniejszego produktu przyczynia się do oszczędnego wykorzystywania zasobów naturalnych. Szczegółowych informacji o miejscach, w których można oddawać zużyty sprzęt do recyklingu, udzielają urzędy miejskie, przedsiębiorstwa utylizacji odpadów lub najbliższy zakład utylizacji odpadów.

18. Nie instaluj w ograniczonej przestrzeni, takiej jak półka na książki lub podobny zestaw.

19. Nie stawiaj na urządzeniu źródeł otwartego ognia, takich jak zapalone świece.

20. Należy pamiętać o środowiskowych aspektach utylizacji baterii. Baterie należy utylizować w punkcie zbiórki baterii.

21. To urządzenie może być używane w klimacie tropikalnym i umiarkowanym do 45 °C.

ZASTRZEŻENIA PRAWNE

Music Tribe nie ponosi odpowiedzialności za jakiegokolwiek straty, które mogą ponieść osoby, które polegają w całości lub w części na jakimkolwiek opisie, fotografii lub oświadczeniu zawartym w niniejszym dokumencie. Specyfikacje techniczne, wygląd i inne informacje mogą ulec zmianie bez powiadomienia. Wszystkie znaki towarowe są własnością ich odpowiednich właścicieli. Midas, Klark Teknik, Lab Gruppen, Lake, Tannoy, Turbosound, TC Electronic, TC Helicon, Behringer, Bugera, Oberheim, Auratone i Coolaudio są znakami towarowymi lub zastrzeżonymi znakami towarowymi firmy Music Tribe Global Brands Ltd. © Music Tribe Global Brands Ltd. 2021 Wszystkie prawa zastrzeżone.

OGRANICZONA GWARANCJA

Aby zapoznać się z obowiązującymi warunkami gwarancji i dodatkowymi informacjami dotyczącymi ograniczonej gwarancji Music Tribe, zapoznaj się ze wszystkimi szczegółami w trybie online pod adresem musictribe.com/warranty.

PPA2000BT/PPA500BT Hook-up

EN Step 1: Hook-Up

ES Paso 1: Conexión

FR Etape 1 : Connexions

DE Schritt 1: Verkabelung

PT Passo 1: Conexões

IT Passo 1: Allacciare

NL Stap 1: Aansluiten

SE Steg 1: Anslutning

PL Krok 1: Podłączeni

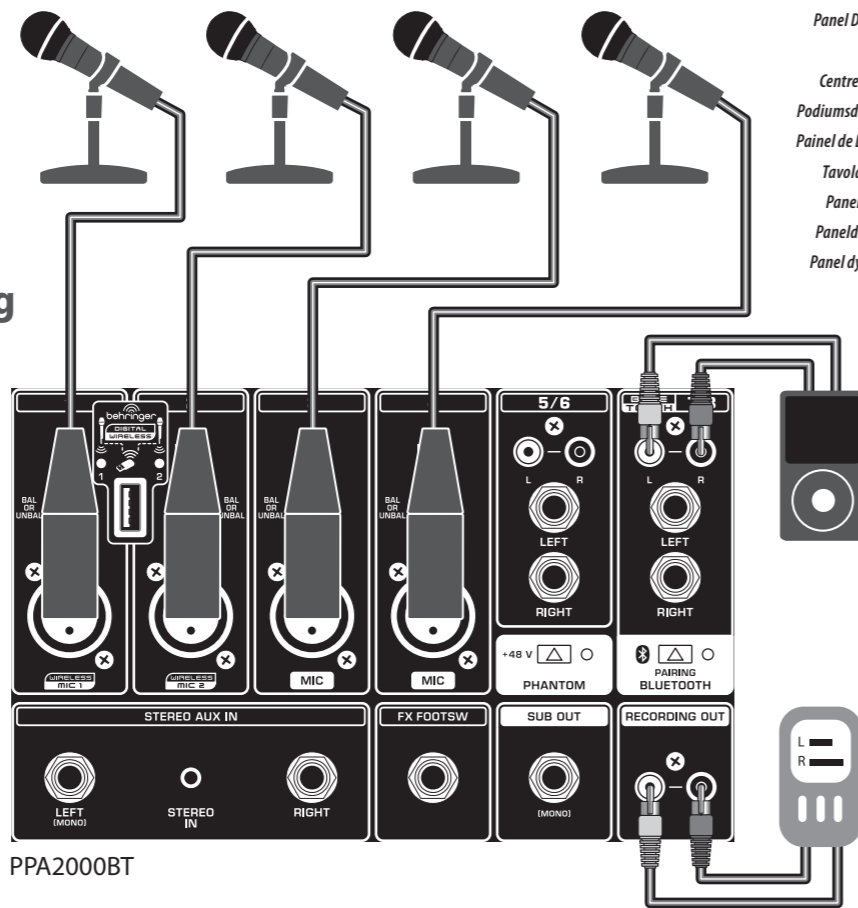

Panel Discussion
Debate
Centre de débat
Podiumsdiskussion
Painel de Discussão
Tavola rotonda
Paneldiscussie
Paneldiskussion
Panel dyskusyjny

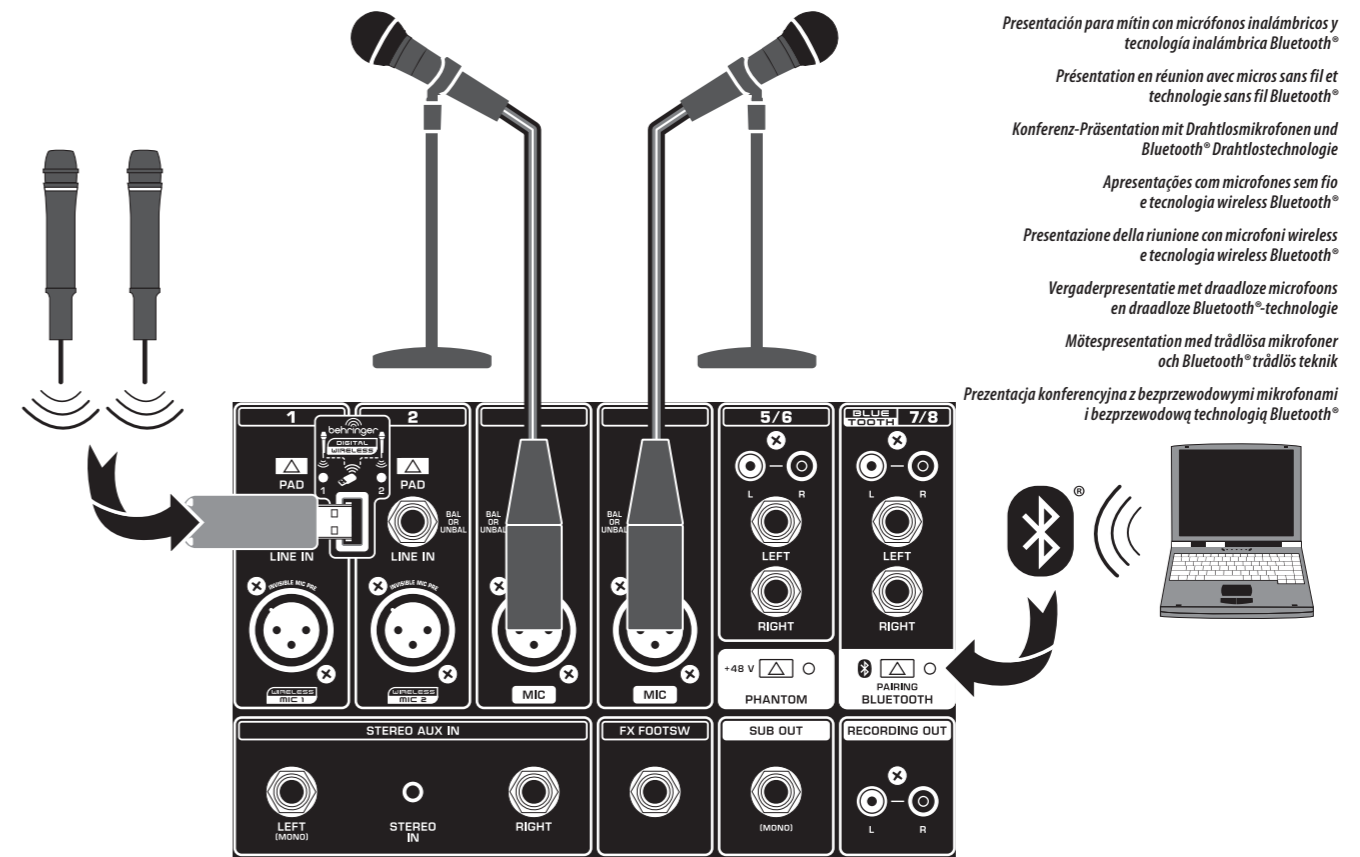

Meeting presentation with wireless mics and Bluetooth® wireless technology
Presentación para mitin con micrófonos inalámbricos y tecnología inalámbrica Bluetooth®
Présentation en réunion avec micros sans fil et technologie sans fil Bluetooth®
Konferenz-Präsentation mit Drahtlosmikrofonen und Bluetooth® Drahtlostechnologie
Apresentações com microfones sem fio e tecnologia wireless Bluetooth®
Presentazione della riunione con microfoni wireless e tecnologia wireless Bluetooth®
Vergaderpresentatie met draadloze microfoons en draadloze Bluetooth®-technologie
Mötespresentation med trådlösa mikrofoner och Bluetooth® trådlös teknik
Prezentacja konferencyjna z bezprzewodowymi mikrofonami i bezprzewodową technologią Bluetooth®

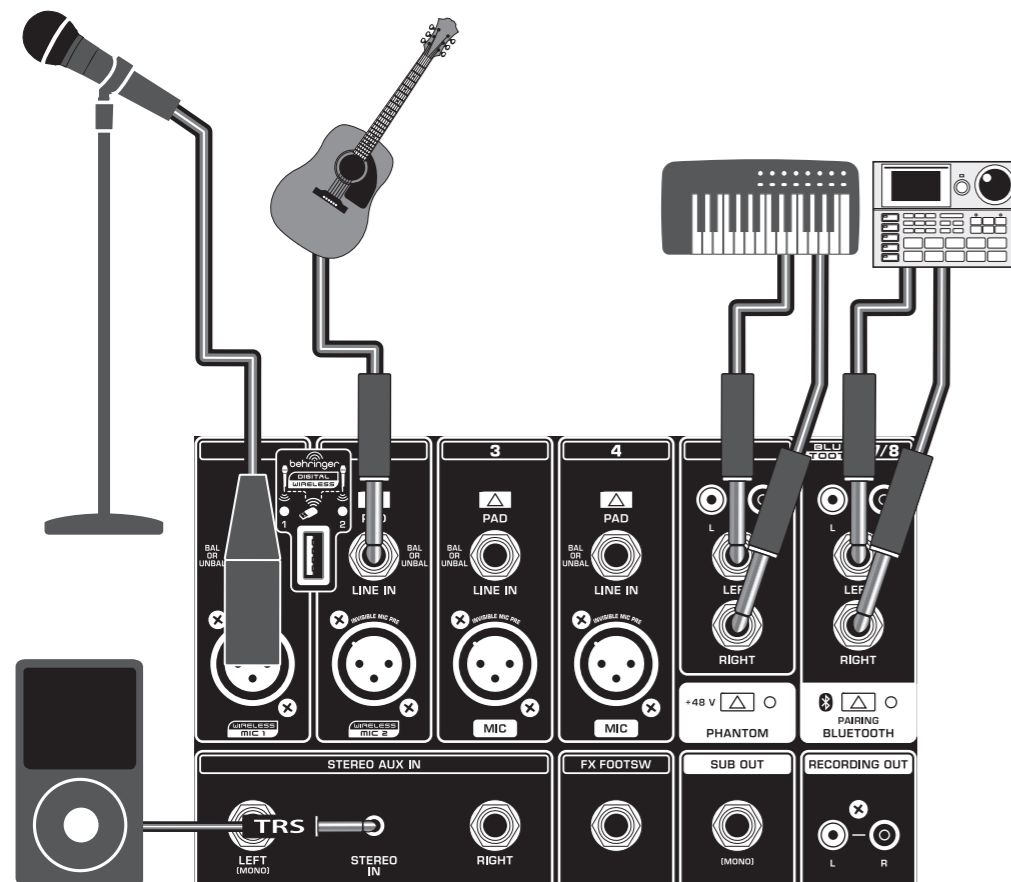

Singer-songwriter performance setup
Configuración para actuación de cantautor
Auteur/compositeur en concert
Singer-Songwriter Performance Setup
Controle de performance para cantor-compositor
Configurazione della performance del cantautore
Singer-songwriter uitvoering
Sångare-låtskrivare prestanda setup
Konfiguracja wykonania piosenkarza i autora piosenek

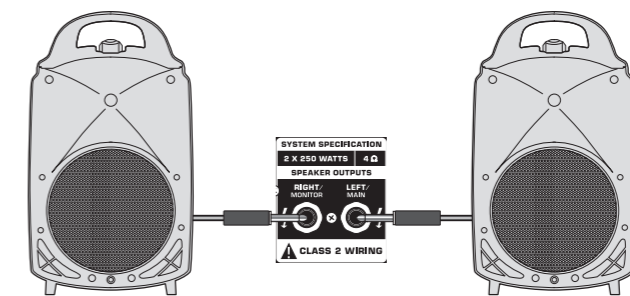

Speaker hookup
Configuración para altavoces
Connexion des enceintes
Verkabelung von Lautsprechern
Instalação da caixa de som
Collegamento degli altoparlanti
Luidspreker aansluiting
Högtalaranslutning
Podłączenie głośnika

- EN
- ES
- FR
- DE
- PT
- IT
- NL
- SE
- PL

PPA2000BT/PPA500BT Set-up

EN Step 2: Set-up

ES Paso 2: Conexión

FR Etape 2 : Mise en oeuvre

DE Schritt 2: Einrichtung

PT Passo 2: Ativação

IT Passaggio 2: Impostare

NL Stap 2: Opstelling

SE Steg 2: Uppstart

PL Krok 2: Ustawiać

1 **EN** Release the top latch beneath the carrying handle.

ES Suelte el seguro superior que está detrás del asa de transporte.

FR Ouvrez le verrouillage supérieur sous la poignée de transport.

DE Lösen Sie den oberen Riegel unter dem Tragegriff.

PT Solte o trinco abaixo da alça.

IT Rilasciare il fermo superiore sotto la maniglia di trasporto.

NL Maak de bovenste grendel onder de draagbeugel los.

SE Lossa den övre spärran under bärhandtaget.

PL Zwolnij górny zatrzask pod uchwytem do przenoszenia.

2 **EN** Release the side latches by pressing and then lifting them.

ES Suelte los seguros laterales pulsándolos y separándolos.

FR Ouvrez les fermetures latérales en appuyant dessus et en les tirant.

DE Lösen sie die Seitenriegel indem Sie sie an der Seite drücken und dann anheben.

PT Solte as alças do lado pressionando-as e então as levantando.

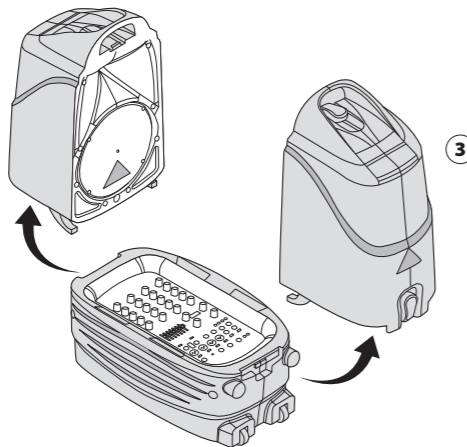
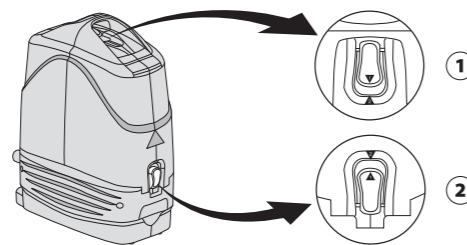

*PPA2000BT (PPA500BT does not include roller wheels)
PPA2000BT (el PPA500BT no incluye ruedecillas)
PPA2000BT (le PPA500BT ne possède pas de roulettes)
PPA2000BT (PPA500BT hat keine Transportrollen)
PPA2000BT (PPA500BT não inclui rodinhas)
PPA2000BT (PPA500BT non include le ruote a rulli)
PPA2000BT (PPA500BT bevat geen rolwielen)
PPA2000BT (PPA500BT inkluderar inte rullhjul)
PPA2000BT (PPA500BT nie obejmuje rolek)*

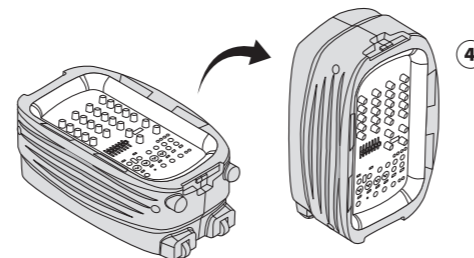

4 **EN** Stand the mixer upright. (Make sure the included speaker cables can reach both speakers.)

ES Coloque la mesa de mezclas en posición vertical. (Asegúrese de que los cables de altavoz incluidos lleguen a ambos altavoces.)

FR Placez le mélangeur en position debout (veillez à ce que les câbles d'enceintes soient assez longs pour arriver jusqu'au mélangeur).

DE Stellen Sie den Mixer aufrecht. (Stellen Sie sicher, dass die mitgelieferten Lautsprecherkabel bis zu den beiden Lautsprechern reichen.)

PT Coloque o mixer em pé. (Certifique-se de que os cabos alcancem ambas as caixas de som.)

IT Metti il mixer in posizione verticale. (Assicurati che i cavi degli altoparlanti inclusi possano raggiungere entrambi gli altoparlanti.)

NL Zet de mixer rechtop. (Zorg ervoor dat de meegeleverde luidsprekerkabels beide luidsprekers kunnen bereiken.)

SE Ställ mixern upprätt. (Se till att de medföljande högtalarkablarna når båda högtalarna.)

PL Ustaw mikser pionowo. (Upewnij się, że dołączone kable głośnikowe mogą dotrzeć do obu głośników.)

IT Rilasciare i fermi laterali premendo e quindi

NL Maak de vergrendelingen aan de zijkant los door op en vervolgens te drukken

SE Lossa sidospärrarna genom att trycka på och sedan

PL Zwolnij boczne zatrzaski, naciskając, a następnie

3 **EN** Remove the speakers and place them in appropriate locations.

ES Separe los altavoces y colóquelos en las posiciones adecuadas.

FR Retirez les enceintes et placez-les où vous le souhaitez.

DE Nehmen Sie die Lautsprecher und stellen Sie diese an geeigneten Orten auf.

PT Remova as caixas de som e coloque-as nos lugares apropriados.

IT Rimuovere gli altoparlanti e posizionarli nelle posizioni appropriate.

NL Verwijder de luidsprekers en plaats ze op de juiste locaties.

SE Ta bort högtalarna och placera dem på lämpliga platser.

PL Wymij głośniki i umieść je w odpowiednich miejscach.

Recommended speaker placement, left and right

Colocación recomendada para los altavoces, izquierda y derecha

Position conseillée des enceintes, à gauche et à droite

Empfohlene Aufstellung der Lautsprecher, links und rechts

Posicionamento recomendado para as caixas de som, esquerda e direita

Posizionamento consigliato degli altoparlanti, sinistro e destro

Aanbevolen plaatsing van de luidsprekers, links en rechts

Rekommenderad högtalarplacering, vänster och höger

Zalecane rozmieszczenie głośników, lewy i prawy

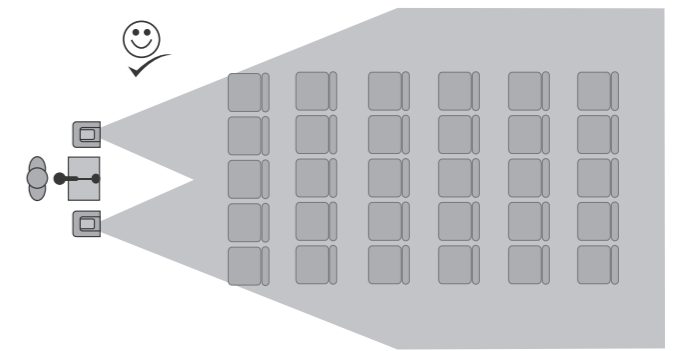

Recommended speaker placement, left and right angled

Colocación recomendada para los altavoces, izquierda y derecha con un cierto ángulo

Position conseillée des enceintes, à gauche et à droite, avec un angle, vers le public

Empfohlene Aufstellung der Lautsprecher, links und rechts unter einem Winkel

Posicionamento recomendado para as caixas de som, em ângulo na esquerda e na direita

Posizionamento dei diffusori consigliato, angolato a sinistra ea destra

Aanbevolen plaatsing van de luidsprekers, links en rechts

Rekommenderad högtalarplacering, vänster och höger vinklad

Zalecane rozmieszczenie głośników, lewy i prawy kąt

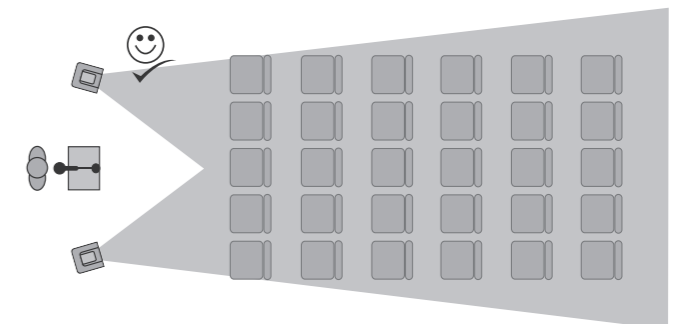

Speaker placement, not recommended

Colocación NO recomendada para los altavoces

Position déconseillée des enceintes

Aufstellung der Lautsprecher, nicht empfohlen

Posicionamento não recomendado

Posizionamento degli altoparlanti, sconsigliato

Luidsprekerplaatsing, niet aanbevolen

Högtalarplacering, rekommenderas inte

Rozmieszczenie głośników, niezalecane

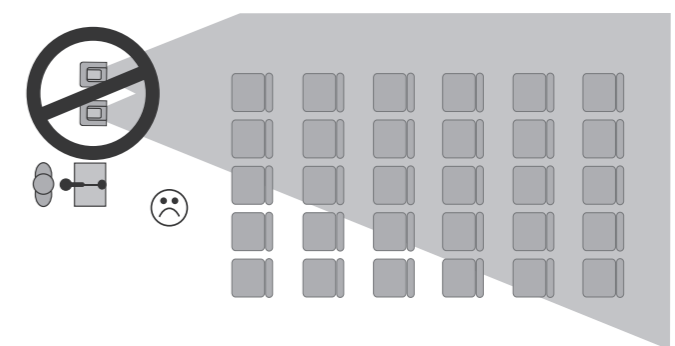

Recommended speaker height

Altura recomendada para los altavoces

Hauteur conseillée des enceintes

Empfohlene Höhe für die Lautsprecher

Altura recomendada para as caixas de som

Altezza degli altoparlanti consigliata

Aanbevolen luidsprekerhoogte

Rekommenderad högtalarhöjd

Zalecana wysokość głośnika

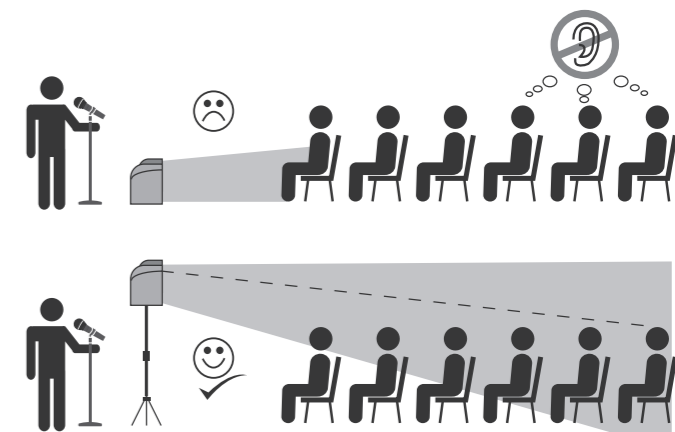

PPA2000BT/PPA500BT Controls

EN Step 3: Controls

ES Paso 3: Controles

FR Etape 3 : Réglages

DE Schritt 3: Bedienelemente

PT Passo 3: Controles

IT Passo 3: Controlli

NL Stap 3: Bediening

SE Steg 3: Kontroller

PL Krok 3: Sterowanica

FX knob determines how much of each channel's signal goes to the DIGITAL EFFECTS PROCESSOR.

El mando **FX** determina la cantidad de señal de cada canal que es enviada al DIGITAL EFFECTS PROCESSOR.

Le bouton **FX** détermine le niveau du signal de chaque voie affecté au PROCESSEUR D'EFFETS NUMÉRIQUES.

Mit dem **FX**-Drehknopf wird bestimmt, welche Menge des Signals jedes Kanals zum DIGITAL EFFECTS PROCESSOR geht.

FX botão determina a quantidade de sinal de cada canal vai ao PROCESSADOR DE EFEITOS DIGITAIS.

FX la manopola determina la quantità di segnale di ciascun canale che va al DIGITAL EFFECTS PROCESSOR.

FX knob bepaalt hoeveel van het signaal van elk kanaal naar de DIGITAL EFFECTS PROCESSOR gaat.

FX ratten bestämmer hur mycket av varje kanals signal som går till DIGITAL EFFECTS PROCESSOR.

FX Pokrętko określa, jaka część sygnału z każdego kanału trafia do CYFROWEGO PROCESORA EFEKTÓW.

EQ KNOBS These knobs boost or cut the low or high frequencies on individual channels by 15 dB.

MANDOS EQ Estos mandos le permiten realizar o cortar en 15 dB las frecuencias graves o agudas de los canales individuales.

POTENTIOMETRES EQ Ces potentiomètres permettent d'accentuer/atténuer les basses et hautes fréquences de 15 dB sur chaque voie.

EQ-REGLER Diese Regler verstärken oder bedämpfen die Bässe oder Höhen eines Kanals um 15 dB.

EQ KNOBS Esses botões aumentam ou cortam as frequências baixas e altas dos canais individuais em 15 dB.

MANOPOLE EQ Queste manopole aumentano o riducono le frequenze basse o alte sui singoli canali di 15 dB.

EQ-KNOPPEN Deze knoppen versterken of verzwakken de lage of hoge frequenties op afzonderlijke kanalen met 15 dB.

EQ-KNAPPAR Dessa knappar ökar eller sänker de låga eller höga frekvenserna på enskilda kanaler med 15 dB.

POKRĘTKA EQ Te pokrętki zwiększają lub zmniejszają niskie lub wysokie częstotliwości na poszczególnych kanałach o 15 dB.

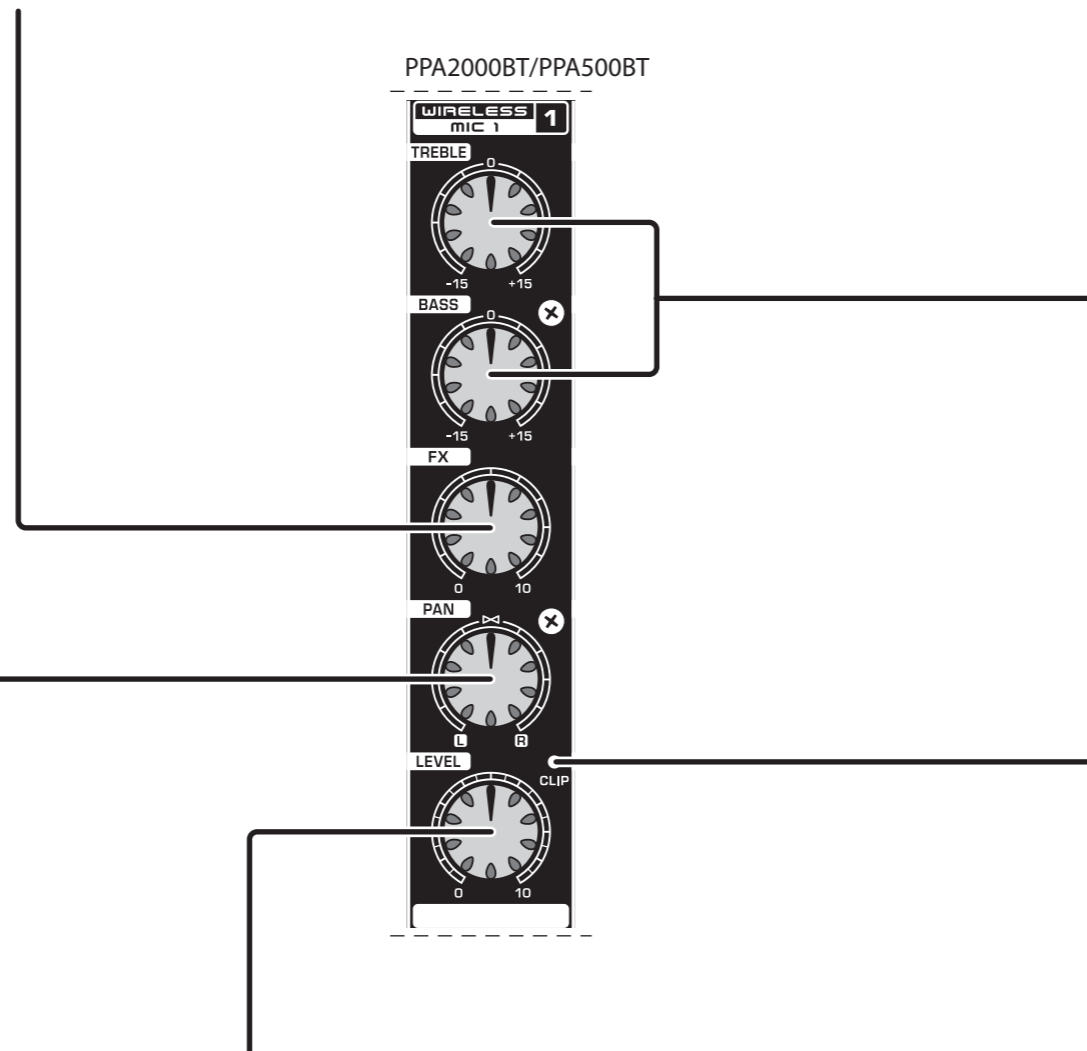

PAN knob positions each channel in the stereo field.

El mando **PAN** le permite ajustar la posición de cada canal dentro del campo stereo.

Le bouton **PAN** positionne le signal de la voie dans le champ stéréo du mixage général.

Mit dem **PAN**-Drehknopf wird jeder Kanal im Stereofeld positioniert.

PAN botão posicional cada cana no campo do estéreo.

PADELLA la manopola posiziona ogni canale nel campo stereo.

PAN knob positioneert elk kanaal in het stereoveld.

PANORERA ratten placerar varje kanal i stereofältet.

PATELNIJA Pokrętko ustawia każdy kanał w polu stereo.

LEVEL knob adjusts the volume of the individual channel in the overall mix.

El mando **LEVEL** le permite ajustar el volumen de cada uno de los canales individuales en la mezcla global.

Le bouton **LEVEL** règle le volume de la voie dans le mixage général.

Mit dem **LEVEL**-Drehknopf wird die Lautstärke einzelner Kanäle im Gesamtmix justiert.

LEVEL botão ajusta o volume de cada canal no mixe total.

LIVELLO la manopola regola il volume del singolo canale nel mix generale.

NIVEAU regelaar past het volume van het individuele kanaal in de algehele mix aan.

NIVÅ ratten justerar volymen för den enskilda kanalen i den totala mixen.

POZIOM Pokrętko reguluje głośność pojedynczego kanału w całym miksie.

CLIP LED lights when the input signal overloads the channel.

El piloto **CLIP** se ilumina cuando la señal de entrada sobrecarga el canal.

La Led **CLIP** s'allume lorsque le signal sature la voie.

Die **CLIP**-LED leuchtet, wenn das Eingangssignal den Kanal übersteuert.

CLIP LED ascende quando o sinal de entrada preenche o canal.

CLIP II LED si accende quando il segnale di ingresso sovraccarica il canale.

KLEM LED licht op wanneer het ingangssignaal het kanaal overbelast.

KLÄMMA LED lyser när insignalen överbelastar kanalen.

SPINACZ Dioda LED świeci się, gdy sygnał wejściowy przeciąża kanał.

PPA2000BT/PPA500BT Controls

EN Step 3: Controls

ES Paso 3: Controles

FR Etape 3 : Réglages

DE Schritt 3: Bedienelemente

PT Passo 3: Controles

IT Passo 3: Controlli

NL Step 3: Bediening

SE Steg 3: Kontroller

PL Krok 3: Sterowanica

PROGRAM [PUSH] knob controls the effects settings. Rotate this knob to scroll through effects patches, and push to select a patch.

El mando **PROGRAM [PUSH]** le permite controlar la configuración de efectos. Gire este mando para ir pasando por los distintos programas de efectos, y púlselo para elegir un programa.

Le bouton **PROGRAM [PUSH]** contrôle les réglages d'effets. Tournez le bouton pour faire défiler les différents effets, et appuyez sur le bouton pour sélectionner l'effet.

Mit dem **PROGRAM [PUSH]**-Drehknopf können die Effekt-Einstellungen geregelt werden. Durch Drehen dieses Reglers scrollen Sie durch die Effektprogramme, durch Drücken des Reglers wählen Sie ein Effektprogramm aus.

PROGRAM [PRESSIONE] botão controla os efeitos. Gire o botão para escolher os tipos de efeitos e pressione para selecionar.

PROGRAMMA [PUSH] la manopola controlla le impostazioni degli effetti. Ruotare questa manopola per scorrere le patch degli effetti e premere per selezionare una patch.

PROGRAMMEREN [PUSH]knop regelt de effectinstellingen. Draai aan deze knop om door effectpatches te bladeren en druk om een patch te selecteren.

PROGRAM [PUSH]ratten styr effektinställningarna. Vrid på denna ratt för att bläddra igenom effektkorrigeringar och tryck för att välja en patch.

PROGRAM [PUSH]Pokrętko kontroluje ustawienia efektów. Obróć to pokrętko, aby przewijać ścieżki efektów i naciśnij, aby wybrać zestaw.

MULTI-FX PROCESSOR unit adds a selected sound effect to any channels which have their FX knob turned up. Effects include reverb, chorus, delay, and pitch shifter.

La unidad de efectos **MULTI-FX PROCESSOR** añade un efecto de sonido concreto a todos los canales en los que el mando FX no esté al mínimo. Los efectos incluyen reverb, chorus, retardo y modulación de tono.

La section **MULTI-FX PROCESSOR** ajoute un effet aux voies dont le bouton FX n'est pas réglé au minimum. Les effets comprennent, une réverbération, un Chorus, un délai et un Pitch Shifter.

Die **MULTI-FX PROCESSOR** Einheit fügt einen ausgewählten Effekt zu jedem Kanal hinzu, dessen FX-Knopf hochgedreht ist. Die Effekte schliessen Hall, Chorus, Delay und Pitch-Shift ein.

MULTI-FX PROCESSOR unidade adiciona o efeito sonoro selecionado ao canal que possui o botão FX ligado. Efeitos incluem reverberação, choro, atraso, e tom.

PROCESSORE MULTI-FX unità aggiunge un effetto sonoro selezionato a tutti i canali con la manopola FX alzata. Gli effetti includono riverbero, chorus, delay e pitch shifter.

MULTI-FX-PROCESSORunit voegt een geselecteerd geluidseffect toe aan alle kanalen waarvan de FX-knop is ingedrukt. Effecten zijn onder meer reverb, chorus, delay en pitch shifter.

MULTI-FX-PROCESSORenheten lägger till en vald ljudeffekt till alla kanaler som har FX-ratten vänd upp. Effekterna inkluderar reverb, chorus, delay och pitch shifter.

PROCESOR MULTI-FXurządzenie dodaje wybrany efekt dźwiękowy do wszystkich kanałów, które mają podkręcone pokrętko FX. Efekty obejmują pogłos, chorus, delay i pitch shifter.

FX [LEVEL] knob controls the amount of effects added to the main mix.

El mando **FX [LEVEL]** le permite controlar la cantidad de efectos que es añadida a la mezcla principal.

Le bouton **FX [LEVEL]** contrôle le niveau général des effets dans le mixage général.

Mit dem **FX [LEVEL]**-Drehknopf kann der Anteil des Effekts im Haupt-Mix geregelt werden.

FX [LEVEL] botões controlam a quantidade de efeito adicionado ao mixe principal.

FX [LEVEL] la manopola controlla la quantità di effetti aggiunti al mix principale.

FX [NIVEAU] knop regelt het aantal effecten dat aan de hoofdmix toegevoegd.

FX [LEVEL] ratten styr mängden effekter som läggs till huvudmixen.

FX [LEVEL] Pokrętko kontroluje ilość efektów dodanych do głównego miksu.

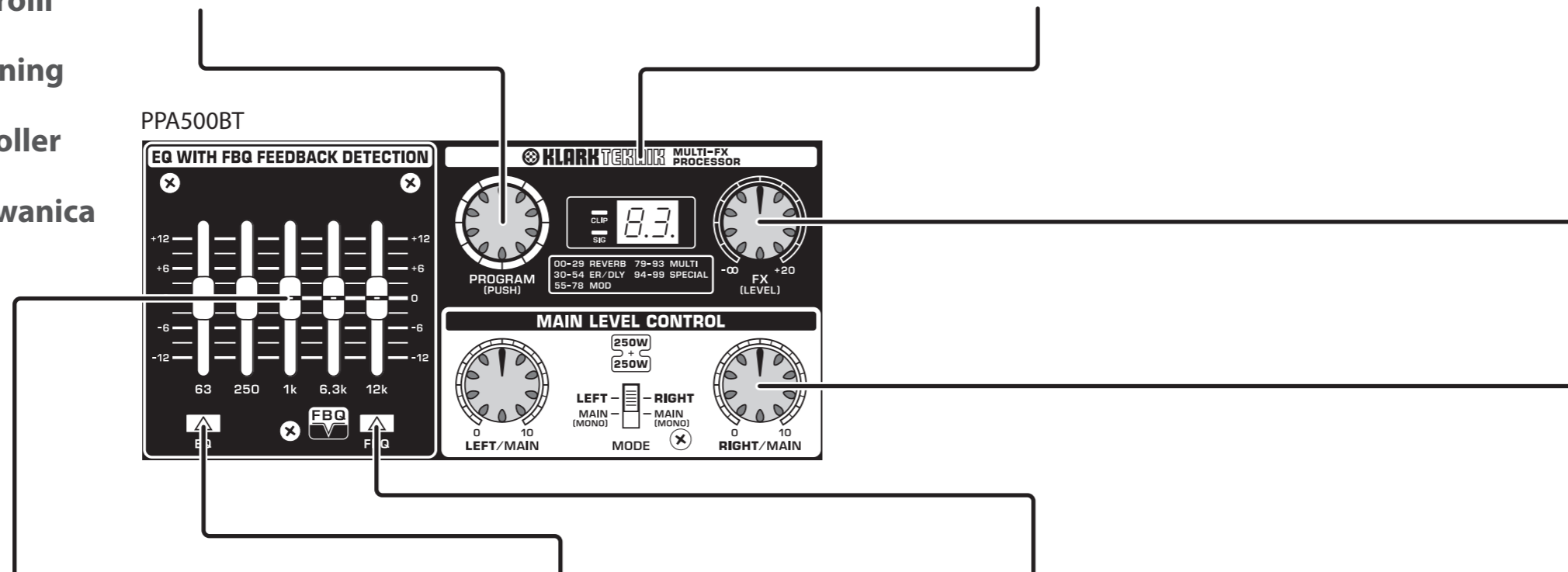

GRAPHIC EQ adjusts specific frequencies in the sound spectrum.

El **EQ GRAFICO** le permite frecuencias concretas dentro del espectro sonoro.

Les curseurs **GRAPHIC EQ** accentuent/atténuent les fréquences dans le spectre sonore.

Mit **GRAPHIC EQ** können spezifische Frequenzen im Tonspektrum justiert werden.

GRAPHIC EQ ajusta as frequências específicas do som.

EQ GRAFICO regola frequenze specifiche nello spettro sonoro.

GRAFISCH EQ past specifeke frequenties in het geluidsspectrum aan.

GRAFISK EQ justerar specifika frekvenser i ljudspektrumet.

KOREKTOR GRAFICZNY dostosowuje określone częstotliwości w widmie dźwięku.

EQ button activates the GRAPHIC EQ.

El botón **EQ** activa el ecualizador gráfico.

La touche **EQ** active/désactive l'ÉGALISEUR GRAPHIQUE.

Mit der **EQ**-Taste wird GRAPHIC EQ aktiviert.

EQ botão ativa o GRAPHIC EQ.

EQ il pulsante attiva l'EQ GRAFICO.

EQ - knop activeert de GRAPHIC EQ.

EQ - knappen aktiverar GRAPHIC EQ.

EQ przycisk aktywuje korektor graficzny.

FBQ button activates the FBQ Feedback Detection system. The EQ IN button must also be activated for this feature to work.

El botón **FBQ** activa el sistema de detección de realimentación FBQ. El botón EQ IN también debe estar activado para que esta función sea operativa.

La touche **FBQ** active/désactive le système de détection du Larsen FBQ. La touche EQ IN doit également être activée pour bénéficier de la fonction de détection du Larsen.

Mit der **FBQ**-Taste wird das FBQ Feedback Detection-System aktiviert. Damit dieses Merkmal funktioniert, muss auch die EQ IN-Taste aktiviert werden.

FBQ botão ativa o sistema de Detenção de Retorno do FBQ. O botão EQ IN deve ser ativado para que este comando funcione.

FBQil pulsante attiva il sistema di rilevamento feedback FBQ. Anche il pulsante EQ IN deve essere attivato affinché questa funzione funzioni.

FBQ-knop activeert het FBQ Feedback Detection-systeem. De EQ IN-knop moet ook worden geactiveerd om deze functie te laten werken.

FBQ-knappen aktiverar FBQ Feedback Detection-systemet. EQ IN-knappen måste också vara aktiverad för att den här funktionen ska fungera.

FBQprzycisk aktywuje system wykrywania sprzężenia zwrotnego FBQ. Aby ta funkcja działała, należy również aktywować przycisk EQ IN.

MAIN LEVEL CONTROL adjusts the overall volume of the main mix. The MODE switch selects stereo or mono operation.

El control **MAIN LEVEL** le permite ajustar el volumen global de la mezcla principal. El interruptor MODE le permite cambiar entre funcionamiento mono o stereo.

Les boutons **LEFT/RIGHT MAIN** déterminent le volume général du mixage. Le sélecteur MODE permet de configurer le signal de sortie en mono ou en stéréo.

Mit **MAIN LEVEL CONTROL** wird die Gesamtlautstärke des Hauptmixes justiert. Mit dem MODE-Schalter wird zwischen Stereo- und Monomodus gewechselt.

MAIN LEVEL CONTROL ajusta o volume do mixe principal. O botão MODE seleciona o modo estéreo ou mono.

CONTROLLO DI LIVELLO PRINCIPALE regola il volume generale del mix principale. L'interruttore MODE seleziona il funzionamento stereo o mono.

HOOFD NIVEAUREGELING past het algehele volume van de hoofdmix aan. De MODE-schakelaar selecteert stereo of mono.

HUVUDNIVÅKONTROLL justerar den totala volymen för huvudmixen. MODE-omkopplaren väljer stereo- eller mono-funktion.

KONTROLA GŁÓWNEGO POZIOMU dostosowuje ogólną głośność głównego miksu. Przełącznik MODE wybiera tryb stereo lub mono.

PPA2000BT/PPA500BT Controls

EN Step 3: Controls

ES Paso 3: Controles

FR Etape 3 : Réglages

DE Schritt 3: Bedienelemente

PT Passo 3: Controlos

IT Passo 3: Controlli

NL Stap 3: Bediening

SE Steg 3: Kontroller

PL Krok 3: Sterowanica

FX FOOTSW jack connects an optional footswitch using a TRS plug to activate/deactivate the effects processor.

La toma **FX FOOTSW** le permite la conexión de un pedal opcional con un conector TRS de 6,3 mm para la activación/desactivación del procesador de efectos.

L'embase **FX FOOTSW** permet de connecter un contacteur au pied en option avec un câble Jack 6,35 mm stéréo permettant d'activer/désactiver le processeur d'effets.

FX FOOTSW-Buchse zum Anschließen eines optionalen Fußschalters via 6,3 mm TRS-Stecker, um den Effektprozessor zu aktivieren/deaktivieren.

O jack **FX FOOTSW** conecta um pedal opcional usando um plugue 1/8" TRS para ativar/o processador de efeitos.

FX FOOTSW jack collega un interruttore a pedale opzionale utilizzando una presa TRS per attivare / disattivare il processore di effetti.

FX FOOTSW jack verbindt een optionele voetschakelaar met behulp van een TRS-plug om de effectprocessor te activeren / deactiveren.

FX FOOTSW jack ansluter en valfri fotkontakt med en TRS-kontakt för att aktivera / avaktivera effektprocessorn.

FX FOOTSW jack łączy opcjonalny przełącznik nożny za pomocą wtyczki TRS do włączania / wyłączenia procesora efektów.

SUB OUT jack sends the main mono signal to an active subwoofer or power amplifier.

La salida **SUB OUT** permite enviar la señal principal mono a un subwoofer activo o a una etapa de potencia.

La sortie **SUB OUT** permet d'envoyer le signal principal mono vers un Subwoofer actif ou un ampli de puissance.

Die **SUB OUT**-Buchse sendet die Mono-Summe des Hauptsignals zu einem aktiven Subwoofer oder einem Leistungsverstärker.

O jack **SUB OUT** envia o sinal mono principal para um subwoofer ativo ou amplificador de potência.

SUB OUT jack invia il segnale mono principale a un subwoofer attivo o a un amplificatore di potenza.

SUB OUT-aansluiting stuurt het monosignaal naar een actieve subwoofer of eindversterker.

SUB OUT jack skickar huvudsignalen för mono till en aktiv subwoofer eller effektförstärkare.

SUB OUT Jack wysyła główny sygnał mono do aktywnego subwoofera lub wzmacniacza mocy.

SPEAKER OUTPUTS connect to the speakers using speaker cables with 1/4" plugs. DO NOT USE INSTRUMENT CABLES AND ONLY USE THE INCLUDED SPEAKERS.

Conecte las salidas **SPEAKER OUTPUTS** a los altavoces por medio de cables de altavoz con clavijas de 6,3 mm. NO UTILICE CABLES DE INSTRUMENTO Y USE SOLO LOS ALTAVOCES INCLUIDOS.

Reliez les sorties **SPEAKER OUTPUTS** à vos enceintes à l'aide de câbles équipés de fiches Jacks 6,3 mm. VEILLEZ À UTILISER UNIQUEMENT DES CÂBLES D'ENCEINTES ET NON DES CÂBLES POUR INSTRUMENT.

SPEAKER OUTPUTS dienen dem Anschließen von Lautsprechern unter Verwendung von Lautsprecherkabeln mit 6,3 mm Steckern. BENUTZEN SIE KEINE INSTRUMENTENKABEL. BENUTZEN SIE NUR DIE MITGELIEFERTEN LAUTSPRECHER.

SPEAKER OUTPUTS conecta as caixas de som utilizando cabos de 6,3 mm. NÃO USE OS CABOS DE INSTRUMENTO E APENAS UTILIZE AS CAIXAS DE SOM INCLUIDAS.

USCITE DIFFUSORI collegare agli altoparlanti utilizzando cavi per altoparlanti con spine da 1/4". NON UTILIZZARE CAVI PER STRUMENTI E USARE SOLO GLI ALTOPARLANTI INCLUSI.

LUIDSPREKER UITGANGEN maak verbinding met de luidsprekers met luidsprekerkabels met 1/4"-stekkers. GEBRUIK GEEN INSTRUMENTKABELS EN GEBRUIK ALLEEN DE MEEGELIVERDE LUIDSPREKERS.

HÖGTALARUTGÅNGAR anslut till högtalarna med högtalarkablar med 1/4"-kontakter. ANVÄND INTE INSTRUMENTKABLAR OCH ANVÄND ENDAST DE INKLUDERADE HÖGTALARNA.

WYJŚCIA GŁOŚNIKOWE podłącz do głośników za pomocą kabli głośnikowych z wtyczkami 1/4". NIE UŻYWAJ PRZEWODÓW INSTRUMENTOWYCH I WYŁĄCZNIE DOŁĄCZONYCH GŁOŚNIKÓW.

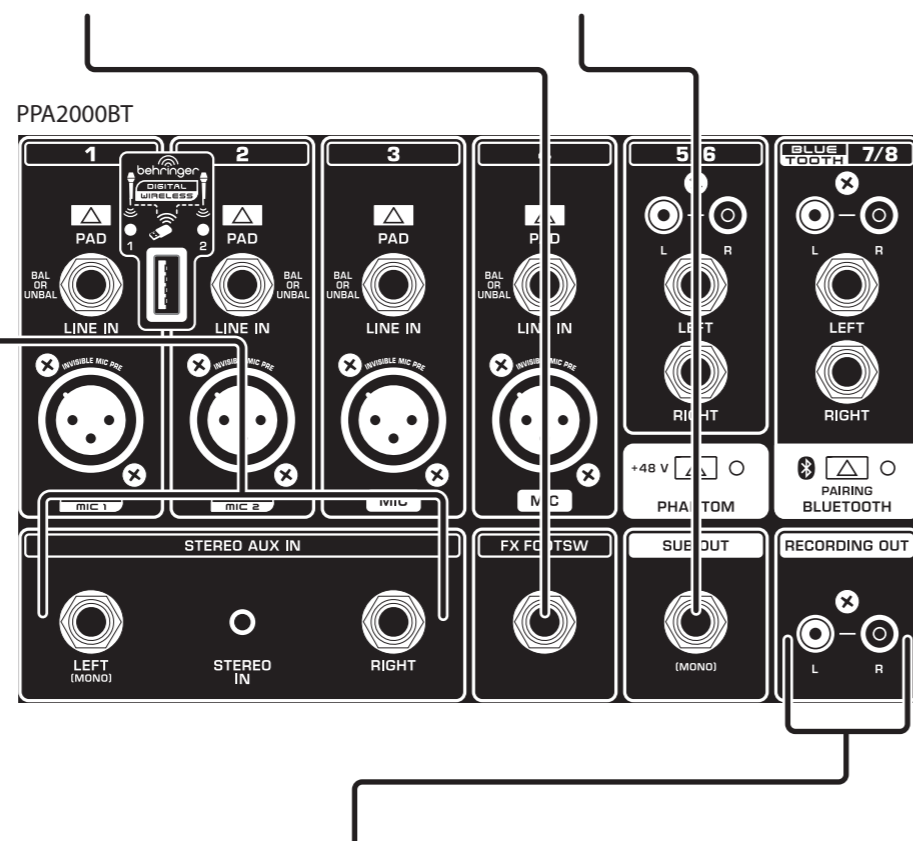

STEREO AUX IN inputs route stereo signals directly into the main mix through either a single 1/8" TRS stereo plug or left and right 1/4" plugs.

Las entradas **STEREO AUX IN** le permiten dar entrada a señales stereo directamente a la mezcla principal a través de un único conector TRS stereo de 3,5 mm o de conectores de 6,3 mm izquierdo y derecho.

Les entrées **STEREO AUX IN** affectent le signal stéréo connecté directement au mixage de sortie général, soit par l'embase mini-Jack 3,5 mm stéréo, ou par les deux embases Jack 6,3 mm Left et Right.

Die **STEREO AUX IN**-Eingänge leiten Stereosignale direkt in den Haupt-Mix, entweder durch einen 3,5 mm Stereoklinkenstecker oder durch zwei 6,3 mm Monoklinkenstecker.

STEREO AUX IN permite a entrada de sinais de estéreo diretamente ao mix principal através de uma única tomada TRS estéreo de 3,5 mm ou conectores esquerdos e direitos de 6,3 mm.

INGRESSO AUX STEREO gli ingressi indirizzano i segnali stereo direttamente nel mix principale tramite un singolo connettore stereo TRS da 1/8" o connettori sinistro e destro da 1/4".

STEREO AUX IN ingangen leiden stereosignalen rechtstreeks naar de hoofdmix via een enkele 1/8" TRS-stereoplug of linker en rechter 1/4" pluggen.

STEREO AUX IN matar in stereosignaler direkt till huvudmixen genom antingen en enda 1/8" TRS-stereokontakt eller vänster och höger 1/4"-kontakt.

STEREO AUX IN Wejścia kierują sygnały stereo bezpośrednio do głównego miksu przez pojedynczą wtyczkę stereo 1/8" TRS lub lewą i prawą wtyczkę 1/4".

RECORDING OUT jacks send the main mix signal out to an external recording device or another mixer.

Las tomas **RECORDING OUT** permiten enviar la señal de mezcla principal a un dispositivo externo de grabación u otra mesa de mezclas.

Les sorties RCA **RECORDING OUT** vous permettent de relier le mixage général à un enregistreur ou à un mélangeur externe.

RECORDING OUT-Buchsen senden das Haupt-Mix-Signal zu einem externen Aufzeichnungsgerät oder einem anderen Mixer.

RECORDING OUT enviam sinais do mix principal para um gravador externo ou outro mixer.

REGISTRAZIONE i jack inviano il segnale del mix principale a un dispositivo di registrazione esterno o a un altro mixer.

OPNEMEN jacks sturen het hoofdmixsignaal naar een extern opnameapparaat of een andere mixer.

INSPELNING uttag skickar huvudmixsignalen ut till en extern inspelningsenhet eller annan mixer.

NAGRYWANIE gniazda wysyłają sygnał main mix do zewnętrznego urządzenia nagrywającego lub innego miksera.



POWER switch turns the power to the unit on and off.

El interruptor **POWER** le permite encender y apagar la unidad.

L'interrupteur secteur **POWER** place l'appareil sous/hors tension.

Mit dem **POWER**-Schalter wird das Gerät ein- bzw. ausgeschaltet.

POWER liga e desliga a unidade.

ENERGIA interruttore accende e spegne l'unità.

VERMOGEN schakelaar schakelt de stroom naar het apparaat in en uit.

KRAFT strömbrytaren slår på och stänger av enheten.

MOC przełącznik włącza i wyłącza zasilanie urządzenia.

FUSE Replace a blown fuse here.

FUSIBLE Si se quemá, sustituya el fusible que está aquí dentro por otro de idénticas características.

FUSIBLE Le fusible est situé dans cet emplacement.

FUSE Hier werden durchgebrannte Sicherungen ersetzt.

FUSE Troque um fusível queimado aqui.

FUSIBILE Sostituire qui un fusibile bruciato.

LONT Vervang hier een doorgebrande zekering.

SÄKRING Byt ut en säkring här.

BEZPIECZNIK Tutaj należy wymienić przepalony bezpiecznik.

POWER SOURCE accepts the included IEC power cable into this jack.

La **ENTRADA DE CORRIENTE** acepta el cable de alimentación IEC incluido.

L'embase secteur **POWER SOURCE** vous permet de connecter le cordon secteur IEC fourni.

Am Anschluss **POWER SOURCE** passt das beigelegte IEC-Leistungskabel.

POWER SOURCE aceita o cabo de energia IEC no conector.

FRONTE DI POTERE accetta il cavo di alimentazione IEC incluso in questo jack.

KRACHTBRON accepteert de meegeleverde IEC-voedingskabel in deze aansluiting.

KRAFTKÄLLA accepterar den medföljande IEC-strömkabeln till detta uttag.

ŹRÓDŁO PRĄDU akceptuje dołączony kabel zasilający IEC do tego gniazda.

PPA2000BT/PPA500BT Getting started

EN Step 4: Getting started

ES Paso 4: Puesta en marcha

FR Etape 4: Mise en oeuvre

DE Schritt 4: Erste Schritte

PT Passo 4: Primeiros Passos

IT Passo 4: Iniziare

NL Stap 4: Aan de slag

SE Steg 4: Komma igång

PL Krok 4: Pierwsze kroki

1 EN Connect the included speaker cables to the speakers and to the rear SPEAKER OUTPUTS on the mixer.

ES Conecte los cables de altavoz incluidos a los altavoces y a las tomas SPEAKER OUTPUTS del mezclador.

FR Connectez les câbles d'enceintes fournis entre les enceintes et les sorties SPEAKER OUTPUTS.

DE Schließen Sie die mitgelieferten Lautsprecherkabel an die Lautsprecher und an die hinteren SPEAKER OUTPUTS am Mixer an.

PT Conecte os cabos da caixa de som à entrada SPEAKER OUTPUTS no mixer.

IT Collegare i cavi degli altoparlanti in dotazione agli altoparlanti e alle USCITE DIFFUSORI posteriori del mixer.

NL Sluit de meegeleverde luidsprekerkabels aan op de luidsprekers en op de LUIDSPREKERUITGANGEN aan de achterkant van de mixer.

SE Anslut de medföljande högtalarkablarna till högtalarna och till de bakre SPEAKER-UTGÅNGARNA på mixern.

PL Podłącz dołączone kable głośnikowe do głośników i do tylnych WYJŚĆ GŁOŚNIKOWYCH miksera.

2 EN Make all the appropriate audio connections to the mixer. **Power down all external devices.**

ES Realice todas las conexiones audio adecuadas en el mezclador. **Apague todos los dispositivos exteriores.**

FR Faites toutes les connexions audio nécessaires au mélangeur. **Placez tous les équipements externes hors tension.**

DE Stellen Sie alle geeigneten Audioverbindungen zu dem Mixer her. **Schalten Sie alle externen Geräte aus.**

PT Faça as conexões de áudio apropriadas ao mixer. **Desligue todos os equipamentos externos.**

IT Effettuare tutti i collegamenti audio appropriati al mixer. Spegni tutti i dispositivi esterni.

NL Maak alle geschikte audioverbindingen met de mixer. Schakel alle externe apparaten uit.

SE Gör alla lämpliga ljudanslutningar till mixern. Stäng av alla externa enheter.

PL Wykonaj wszystkie odpowiednie połączenia audio z mikserem. Wyłącz wszystkie urządzenia zewnętrzne.

3 EN Set all the channel controls as shown (TREBLE, BASS, and PAN centered; FX and LEVEL fully counter-clockwise).

ES Ajuste todos los controles de los canales tal como le mostramos (TREBLE, BASS y PAN en el centro; FX y LEVEL en el tope izquierdo).

FR Placez les réglages de voie comme indiqué (TREBLE, BASS, et PAN en position centrale ; FX et LEVEL au minimum).

DE Stellen Sie alle Kanal-Regler wie in der Abbildung ein (TREBLE, BASS und PAN zentriert; FX und LEVEL ganz nach links).

PT Ajuste todos os controles de canal conforme demonstrado (TREBLE, BASS, e PAN centralizados; FX e LEVEL na posição anti-horária máxima).

IT Impostare tutti i controlli di canale come mostrato (TREBLE, BASS e PAN centrati; FX e LEVEL completamente in senso antiorario).

NL Stel alle kanaalregelaars in zoals weergegeven (TREBLE, BASS en PAN gecentreerd; FX en LEVEL volledig tegen de klok in).

SE Ställ in alla kanalkontroller som visas (TREBLE, BASS och PAN centrerad; FX och LEVEL helt moturs).

PL Ustaw wszystkie elementy sterujące kanałem, jak pokazano (wyśrodkowane na TREBLE, BASS i PAN; FX i LEVEL całkowicie w lewo).

4 EN Center the GRAPHIC EQ faders.

ES Coloque en el centro todos los faders del EQ GRAFICO.

FR Placez les curseurs de L'ÉGALISEUR GRAPHIQUE au centre.

DE Zentrieren Sie die GRAPHIC EQ-Fader.

PT Centralize o GRAPHIC EQ.

IT Centra i fader dell'EQ GRAFICO.

NL Centreer de GRAPHIC EQ-faders.

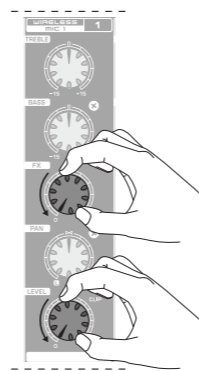

SE Centrera GRAPHIC EQ-fadrarna.

PL Wyśrodkuj tłumiki GRAPHIC EQ.

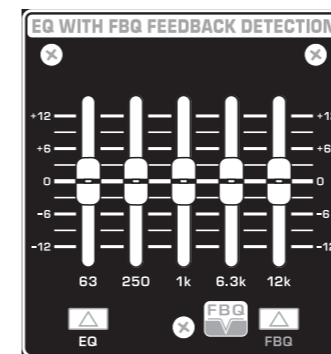

5 EN Set the MAIN LEVEL CONTROL knobs all the way down.

ES Ajuste los mandos MAIN LEVEL CONTROL en su tope izquierdo.

FR Placez les potentiomètres MAIN LEVEL CONTROL au minimum.

DE Drehen Sie die MAIN LEVEL CONTROL-Regler ganz nach links.

PT Coloque os botões MAIN LEVEL CONTROL na posição anti-horária máxima.

IT Impostare le manopole MAIN LEVEL CONTROL

NL Stel de MAIN LEVEL CONTROL-knoppen in

SE Ställ in MAIN LEVEL CONTROL-knapparna

PL Ustaw pokrętki MAIN LEVEL CONTROL

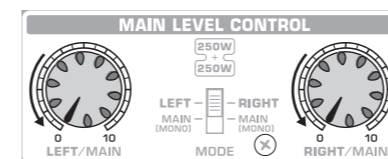

6 EN Power up all external devices.

ES Encienda todos los dispositivos exteriores.

FR Placez tous les équipements externes sous tension.

DE Schalten Sie alle externen Geräte ein.

PT Ligue todos os equipamentos externos.

IT Accendi tutti i dispositivi esterni.

NL Schakel alle externe apparaten in.

SE Slå på alla externa enheter.

PL Włącz wszystkie urządzenia zewnętrzne.

7 EN Power up the PPA2000BT/PPA500BT by pressing the AC/POWER button.

ES Encienda el PPA2000BT/PPA500BT pulsando el botón AC/POWER.

FR Mettez la PPA2000BT/PPA500BT sous tension en appuyant sur le bouton AC/POWER.

DE Schalten Sie die PPA2000BT/PPA500BT mit der AC/POWER-Taste ein.

PT Ligue o PPA2000BT/PPA500BT apertando o botão AC/POWER.

IT Accendere il PPA2000BT / PPA500BT premendo il pulsante AC / POWER.

NL Schakel de PPA2000BT / PPA500BT in door op de AC / POWER-knop te drukken.

SE Starta PPA2000BT / PPA500BT genom att trycka på AC / POWER-knappen.

PL Włącz PPA2000BT / PPA500BT, naciskając przycisk AC / POWER.

8 EN If you are using Behringer wireless microphones, plug the wireless dongle into the DIGITAL WIRELESS USB input. The DIGITAL WIRELESS LEDs will light up when the wireless microphones become active.

ES Si está usando un micrófono inalámbrico Behringer, conecte la mochila inalámbrica en la entrada USB DIGITAL WIRELESS. Los pilotos DIGITAL WIRELESS se iluminarán cuando los micrófonos inalámbricos estén activos.

FR Si vous utilisez des micros sans fil Behringer, connectez le récepteur à l'embase USB DIGITAL WIRELESS. Les Leds DIGITAL WIRELESS s'allument lorsque le système sans fil est activé.

DE Wenn Sie Behringer Drahtlosmikrofone verwenden, schließen Sie den Drahtlos-Dongle an den DIGITAL WIRELESS USB-Eingang an. Sobald die Drahtlosmikrofone aktiviert sind, leuchten die DIGITAL WIRELESS LEDs.

PT Se estiver usando microfones sem fio Behringer, ligue o dongle sem fio à entrada DIGITAL WIRELESS USB (USB de sistema sem fio). Os LEDs DIGITAL WIRELESS acenderão quando os microfones sem fio forem ativados.

IT Se si utilizzano microfoni wireless Behringer, collegare l'adattatore wireless all'ingresso USB WIRELESS DIGITALE. I LED DIGITAL WIRELESS si accendono quando i microfoni wireless si attivano.

NL Als u draadloze microfoons van Behringer gebruikt, sluit u de draadloze dongle aan op de DIGITAL WIRELESS USB-ingang. De DIGITAL WIRELESS LED's gaan branden wanneer de draadloze microfoons actief worden.

SE Om du använder Behringer trådlösa mikrofoner, anslut den trådlösa dongeln till DIGITAL WIRELESS USB-ingång. DIGITALA TRÅDLÖSA lysdioderna tänds när de trådlösa mikrofonerna blir aktiva.

PL Jeśli korzystasz z mikrofonów bezprzewodowych Behringer, podłącz bezprzewodowy klucz sprzętowy do wejścia DIGITAL WIRELESS USB. Diody LED DIGITAL WIRELESS zaświecą się, gdy mikrofony bezprzewodowe staną się aktywne.

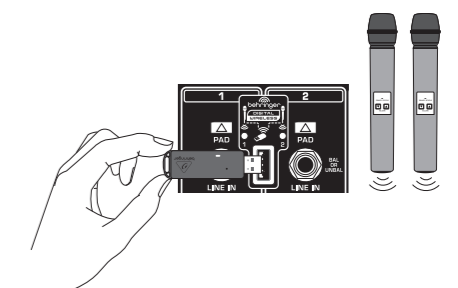

9 EN Slowly turn the MAIN LEVEL CONTROL knobs up 1/3 of the way.

ES Gire lentamente hacia la derecha los mandos MAIN LEVEL CONTROLS hasta llegar a 1/3 del ajuste de volumen.

FR Tournez lentement les potentiomètres MAIN LEVEL CONTROLS vers la droite jusqu'à les placer à 1/3 de leur course.

DE Drehen Sie die MAIN LEVEL CONTROLS-Regler langsam um ein Drittel auf.

PT Gire vagarosamente os botões MAIN LEVEL CONTROLS na direção horária até o nível de volume 1/3.

IT Ruotate lentamente le manopole MAIN LEVEL CONTROL di 1/3 della corsa.

NL Draai de MAIN LEVEL CONTROL-knoppen langzaam 1/3 omhoog.

SE Vrid långsamt upp MAIN LEVEL CONTROL-knapparna 1/3 av vägen.

PL Powoli przekręć gałki MAIN LEVEL CONTROL o 1/3 do góry.

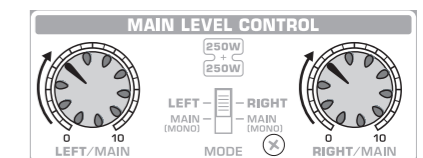

PPA2000BT/PPA500BT Getting started

EN Step 4: Getting started

ES Paso 4: Puesta en marcha

FR Etape 4: Mise en oeuvre

DE Schritt 4: Erste Schritte

PT Passo 4: Primeiros Passos

IT Passo 4: Iniziare

NL Stap 4: Aan de slag

SE Steg 4: Komma igång

PL Krok 4: Pierwsze kroki

10 **EN** Adjust the relative levels of microphones and instruments by rotating each channel's LEVEL knob clockwise (increases volume) or counter-clockwise (decreases volume).

ES Ajuste los niveles relativos de los micrófonos e instrumentos girando el mando LEVEL de cada canal hacia la derecha (para aumentar el volumen) o a la izquierda (para reducirlo).

FR Réglez le niveau relatif des micros et instruments en tournant le potentiomètre LEVEL de chaque voie vers la droite (pour augmenter le volume) ou vers la gauche (pour baisser le volume).

DE Stellen Sie die relativen Pegel der Mikrofone und Instrumente ein, indem Sie den LEVEL-Regler jedes Kanals nach rechts (lauter) oder links (leiser) drehen.

PT Ajuste os níveis relativos dos microfones e instrumentos girando cada botão LEVEL de canal na direção horária (aumenta o volume) ou anti-horária (diminui o volume).

IT Regola i livelli relativi di microfoni e strumenti ruotando la manopola LEVEL di ciascun canale in senso orario (aumenta il volume) o in senso antiorario (diminuisce il volume).

NL Pas de relatieve niveaus van microfoons en instrumenten aan door de LEVEL-knop van elk kanaal met de klok mee (verhoogt het volume) of tegen de klok in (verlaagt het volume) te draaien.

SE Justera de relativa nivåerna av mikrofoner och instrument genom att vrida varje kanals LEVEL-knapp medurs (ökar volymen) eller moturs (minskar volymen).

PL Dostosuj względne poziomy mikrofonów i instrumentów, obracając pokrętkę LEVEL na każdym kanale w prawo (zwiększa głośność) lub przeciwnie do ruchu wskazówek zegara (zmniejsza głośność).

11 **EN** If a channel's CLIP LED lights, press the PAD button. If the PAD button is already engaged, turn the LEVEL knob down. Always use the PAD button with line level inputs.

ES Si el piloto CLIP de un canal se ilumina, pulse su botón PAD. Si el botón PAD ya estaba activado, gire un poco hacia abajo el mando LEVEL. Utilice siempre el botón PAD con entradas de nivel de línea.

FR Si la Led CLIP d'une voie s'allume, appuyez sur la touche PAD. Si la touche PAD est déjà enfoncée, baissez le bouton LEVEL. Utilisez toujours la touche PAD avec les signaux à niveau ligne.

DE Wenn die CLIP LED eines Kanals leuchtet, drücken Sie die PAD-Taste. Wenn die PAD-Taste bereits eingerastet ist, drehen Sie den LEVEL-Drehknopf zurück. Benutzen Sie die PAD-Taste bei Signalen mit LINE-Pegel.

PT Se o canal do CLIP LED se ascender, pressione o botão PAD. Se o botão PAD já foi pressionado, coloque o botão LEVEL para baixo. Sempre utilize o botão PAD com a entrada de níveis lineares.

IT Se il LED CLIP di un canale si accende, premere il pulsante PAD. Se il pulsante PAD è già attivato, abbassare la manopola LEVEL. Utilizzare sempre il pulsante PAD con ingressi a livello di linea.

NL Als de CLIP-LED van een kanaal oplicht, drukt u op de PAD-knop. Als de PAD-knop al is geactiveerd, draait u de LEVEL-knop omlaag. Gebruik altijd de PAD-knop bij ingangen op lijnniveau.

SE Om en kanals CLIP-LED tänds, tryck på PAD-knappen. Om PAD-knappen redan är inkopplad, vrid ner LEVEL-ratten. Använd alltid PAD-knappen med linjenivåingångar.

PL Jeśli zaświeci się dioda CLIP kanału, naciśnij przycisk PAD. Jeśli przycisk PAD jest już włączony, obróć pokrętkę LEVEL w dół. Zawsze używaj przycisku PAD z wejściami liniowymi.

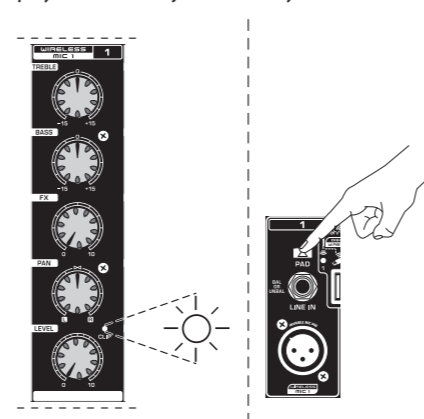
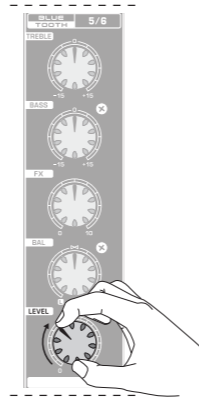

12 **EN** Adjust the left-right position of a channel in the stereo field by turning the channel's PAN knob.

ES Ajuste la posición izquierda-derecha de cada canal dentro del campo stereo por medio del mando PAN de los distintos canales.

FR Réglez la position de la voie dans le champ stéréo à l'aide du bouton de panoramique PAN.

DE Justieren Sie die Links-Rechts-Position eines Kanals im Stereofeld durch Drehen des PAN-Knopfs des Kanals.

PT Ajuste as posições esquerda e direita do canal no campo do estéreo movendo o botão PAN.

IT Regolare la posizione sinistra-destra di un canale nel campo stereo ruotando la manopola PAN del canale.

NL Pas de links-rechts positie van een kanaal in het stereoveld aan door aan de PAN-knop van het kanaal te draaien.

SE Justera vänster-höger position för en kanal i stereofältet genom att vrida kanalens PAN-ratt.

PL Wyreguluj lewą-prawą pozycję kanału w polu stereo, obracając pokrętkę PAN kanału.

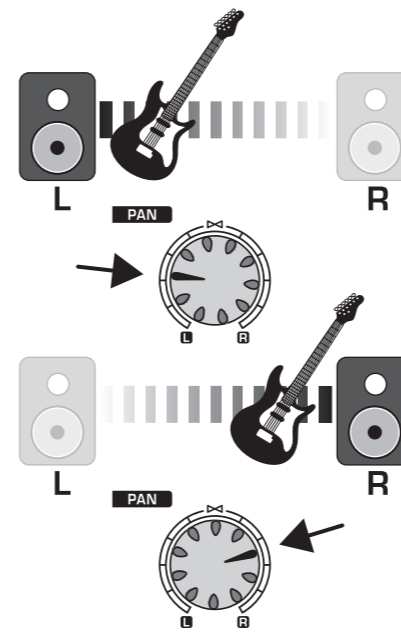

13 **EN** Make final volume adjustments using the MAIN LEVEL CONTROL knobs.

ES Realice los ajustes finales de volumen por medio de los mandos MAIN LEVEL CONTROL.

FR Faites les derniers réglages de volume avec les boutons LEFT/RIGHT MAIN.

DE Machen Sie die endgültigen Lautstärkeinstellungen mit den MAIN LEVEL CONTROL-Drehknöpfen.

PT Faça os ajustamentos finais para o volume usando o botão do MAIN LEVEL CONTROL.

IT Effettuare le regolazioni finali del volume utilizzando le manopole MAIN LEVEL CONTROL.

NL Maak de laatste volumeaanpassingen met de MAIN LEVEL CONTROL-knoppen.

SE Gör slutliga volymjusteringar med MAIN LEVEL CONTROL-knapparna.

PL Dokonaj końcowej regulacji głośności za pomocą pokręteł MAIN LEVEL CONTROL.

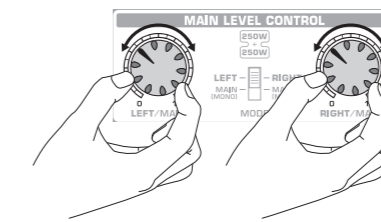

PPA2000BT/PPA500BT Adding Effects

EN Step 5: Adding Effects

ES Paso 5: Adición de efectos

FR Etape 5 : Ajout des effets

DE Schritt 5: Hinzufügen von Effekten

PT Passo 5: Adicionado Efeitos

IT Passo 5: Aggiunta di effetti

NL Stap 5: Effecten toevoegen

SE Steg 5: Lägga till effekter

PL Krok 5: Dodawanie efektów

1 EN Set the FX [LEVEL] knob on the MULTI-FX PROCESSOR to approximately a 75% setting.

ES Coloque el mando FX [LEVEL] del MULTI-FX PROCESSOR a aproximadamente el 75%.

FR Réglez le bouton FX [LEVEL] de la section MULTI-FX PROCESSOR à environ 75% du maximum.

DE Stellen Sie den FX [LEVEL]-Drehknopf am MULTI-FX PROCESSOR auf etwa 75 % ein.

PT Arranje o botão FX [LEVEL] no MULTI-FX PROCESSOR em aproximadamente 75%.

IT Regolare la manopola FX [LEVEL] sul MULTI-FX PROCESSOR su un'impostazione di circa il 75%.

NL Zet de FX [LEVEL] -regelaar op de MULTI-FX PROCESSOR op ongeveer 75%.

SE Ställ FX [LEVEL] -reglaget på MULTI-FX PROCESSOR till cirka 75%.

PL Ustaw potencjometr FX [LEVEL] na MULTI-FX PROCESSOR na około 75%.

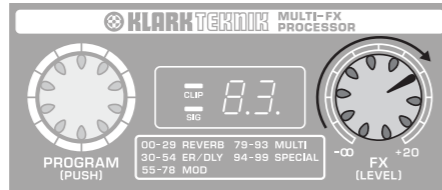

2 EN Scroll through the available effects by turning the PROGRAM [PUSH] knob. The number in the display will flash.

ES Desplácese por los distintos efectos disponibles girando el mando PROGRAM [PUSH]. El número que aparece en la pantalla parpadeará.

FR Faites défiler les effets avec le bouton PROGRAM [PUSH]. Le numéro clignote.

DE Scrollen Sie durch die verfügbaren Effekte durch Drehen des PROGRAM [PUSH]-Drehknopfs. Die Nummer auf der Anzeige wird blinken.

PT Gire através dos efeitos disponíveis, virando o botão PROGRAM [PUSH]. O número irá piscar no visor.

IT Scorri gli effetti disponibili ruotando la manopola PROGRAM [PUSH]. Il numero sul display lampeggerà.

NL Blader door de beschikbare effecten door aan de PROGRAM [PUSH] -knop te draaien. Het nummer op het display knippert.

SE Bläddra bland tillgängliga effekter genom att vrida på PROGRAM [PUSH] -reglaget. Siffran i displayen kommer att blinka.

PL Przewiń dostępne efekty, obracając pokrętkę PROGRAM [PUSH]. Liczba na wyświetlaczu zacznie migać.

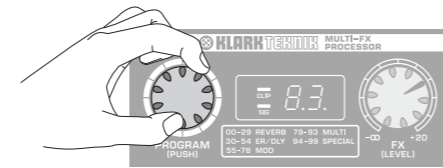

3 EN Press the PROGRAM [PUSH] knob to select the effect. The number will stop flashing.

ES Pulse el mando PROGRAM [PUSH] para activar el efecto elegido. El número dejará de parpadear en pantalla.

FR Appuyez sur le bouton PROGRAM [PUSH] pour sélectionner l'effet. Le numéro cesse de clignoter.

DE Drücken Sie den PROGRAM [PUSH]-Drehknopf, um den Effekt zu wählen. Die Nummer hört auf, zu blinken.

PT Pressione o PROGRAM [PUSH] para selecionar o efeito. O número irá parar de piscar.

IT Premere la manopola PROGRAM [PUSH] per selezionare l'effetto. Il numero smetterà di lampeggiare.

NL Druk op de PROGRAM [PUSH] -knop om het effect te selecteren. Het nummer stopt met knipperen.

SE Tryck på PROGRAM [PUSH] för att välja effekt. Siffran slutar blinka.

PL Wciśnij pokrętkę PROGRAM [PUSH], aby wybrać efekt. Numer przestanie migać.



4 EN While speaking, singing, or playing, turn the channel FX knob clockwise/to the right to the desired level on each channel to which you wish to add effects.

ES Mientras habla, canta o toca su instrumento, gire el mando FX de canal hacia la derecha hasta conseguir el nivel de efectos que quiera añadir a cada canal.

FR Tout en parlant, en chantant ou en jouant d'un instrument, tournez le potentiomètre FX de la voie vers la droite jusqu'à obtenir le niveau désiré pour chaque voie à laquelle vous souhaitez ajouter des effets.

DE Um die gewünschte Effektstärke eines jeden Kanal einzustellen, drehen Sie dessen FX-Regler nach rechts, während Sie ins Mikrofon sprechen/singen oder ein Instrument spielen.

PT Enquanto fala, canta ou toca, gire o botão FX de canal na direção horária/para a direita até o nível desejado em cada canal ao qual desejar adicionar efeitos.

IT Mentre parli, canti o suoni, ruota la manopola FX del canale in senso orario / verso destra fino al livello desiderato su ciascun canale a cui desideri aggiungere effetti.

NL Draai, terwijl u spreekt, zingt of speelt, de kanaal FX-knop met de klok mee / naar rechts naar het gewenste niveau op elk kanaal waaraan u effecten wilt toevoegen.

SE När du talar, sjunger eller spelar, vrid kanal FX-ratten medurs / åt höger till önskad nivå på varje kanal som du vill lägga till effekter.

PL Podczas mówienia, śpiewania lub grania przekręć pokrętkę FX kanału zgodnie z ruchem wskazówek zegara / w prawo dożądanego poziomu na każdym kanale, do którego chcesz dodać efekty.

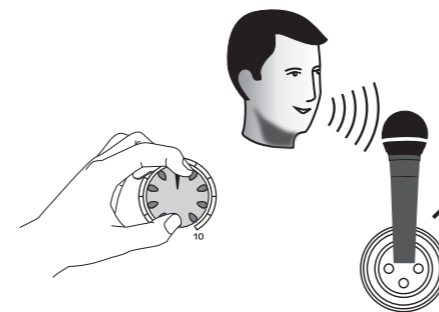

5 EN Adjust the FX [LEVEL] knob on the MULTI-FX PROCESSOR left or right from the initial 75% setting to achieve your desired overall effects level in the main mix.

ES Ajuste el mando FX [LEVEL] del MULTI-FX PROCESSOR hacia la izquierda o la derecha con respecto al ajuste inicial de 75% para conseguir el nivel de efectos global que quiera para la mezcla principal.

FR Tournez le potentiomètre FX [LEVEL] du MULTI-FX PROCESSOR vers la gauche ou la droite à partir du réglage initial de 75% jusqu'à obtenir le niveau global d'effet vous convenant dans le mix principal.

DE Drehen Sie den FX [LEVEL]-Regler der MULTI-FX PROCESSOR-Sektion aus der anfänglichen 75% Position nach links oder rechts, um den gewünschten Gesamtpegel der Effekte in der Hauptmischung zu bestimmen.

PT Ajuste o botão FX [LEVEL] no MULTI-FX PROCESSOR esquerdo ou direito a partir do ajuste inicial de 75% para atingir o nível de efeitos geral desejado no mix principal.

IT Regolare la manopola FX [LEVEL] sul MULTI-FX PROCESSOR a sinistra oa destra dall'impostazione iniziale del 75% per ottenere il livello di effetti complessivo desiderato nel mix principale.

NL Pas de FX [LEVEL] -regelaar op de MULTI-FX PROCESSOR naar links of rechts aan vanaf de oorspronkelijke 75% -instelling om het gewenste algehele effectniveau in de hoofdmix te bereiken.

SE Justera FX [LEVEL] -reglaget på MULTI-FX PROCESSOR åt vänster eller höger från den ursprungliga 75% -inställningen för att uppnå önskad total effektnivå i huvudmixen.

PL Ustaw potencjometr FX [LEVEL] na MULTI-FX PROCESSOR w lewo lub w prawo od początkowego ustawienia 75%, aby uzyskać pożądany ogólny poziom efektów w głównym miksie.

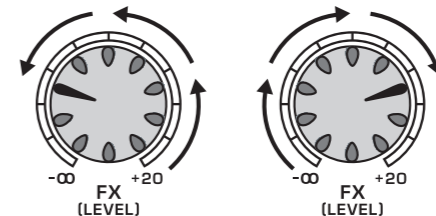

PPA2000BT/PPA500BT Feedback Detection and Bluetooth® Wireless Technology

EN Step 6: Feedback Detection

ES Paso 6: Detección de realimentación FBQ

FR Etape 6 : Détection anti-Larsen FBQ

DE Schritt 6: FBQ Feedback Detection-System

PT Passo 6: Detectar Retorno do FBQ

IT Passo 6: Rilevamento feedback

NL Step 6: Feedbackdetectie

SE Steg 6: Feedbackavkänning

PL Krok 6: Wykrywanie opinii

EN "Feedback" is the undesirable high-pitched sound created by sound waves looping between the speakers and the microphones.

ES La realimentación o "feedback" es ese pitido agudo tan molesto que se genera al producirse un bucle de las ondas sonoras entre los altavoces y los micrófonos.

FR Le "Larsen" est le son haute-fréquence insupportable, créé par les ondes sonores amplifiées en boucle entre les enceintes et un ou plusieurs micros.

DE „Feedback“ ist ein unerwünschter hoher Ton welcher durch eine Rückkopplung zwischen Mikrofon und Lautsprecher entsteht.

PT "Retorno" é o efeito indesejado em sons muito agudos criados pela reverbação ondas sonoras entre as caixas de som e os microfones.

IT "Feedback" è il suono acuto indesiderabile creato dalle onde sonore che si ripetono tra gli altoparlanti e i microfoni.

NL "Feedback" is het ongewenste hoge geluid dat wordt gecreëerd door geluidsgolven tussen de luidsprekers en de microfoons.

SE "Feedback" är det oönskade höga ljudet som skapas av ljudvågor som slingrar sig mellan högtalarna och mikrofonerna.

PL „Sprzężenie zwrotne" to niepożądany, wysoki dźwięk wytwarzany przez fale dźwiękowe zapętłone między głośnikami a mikrofonami.

1 EN If feedback occurs, press the EQ and FBQ buttons.

ES Si se produce una realimentación, pulse los botones EQ y FBQ.

FR En présence de Larsen, appuyez sur les touches EQ et FBQ.

DE Beim Auftreten eines Feedbacks drücken Sie die EQ- und FBQ-Tasten.

PT Se ocorrer retorno, pressione os botões EQ e FBQ.

IT In caso di feedback, premere i pulsanti EQ e FBQ.

NL Als er feedback optreedt, drukt u op de EQ- en FBQ-knoppen.

SE Om feedback uppstår trycker du på knapparna EQ och FBQ.

PL Jeśli wystąpi sprzężenie zwrotne, naciśnij przyciski EQ i FBQ.

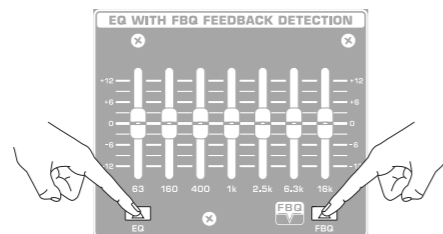

2 EN An LED will light on the EQ slider that corresponds with the specific sound frequency feeding back.

ES Se iluminará un piloto LED en el mando deslizante EQ que corresponda a la frecuencia concreta del sonido que está produciendo la realimentación.

FR Une Led s'allume sur le curseur d'égalisation correspondant à la fréquence du Larsen.

DE Am EQ-Slider wird eine LED leuchten, die der spezifischen Feedback-Tonfrequenz entspricht.

PT Um LED irá de ascender no EQ correspondente com a frequência de som específica.

IT Un LED si accenderà sul cursore EQ che corrisponde alla specifica frequenza del suono che viene restituita.

NL Een LED gaat branden op de EQ-schuifregelaar die overeenkomt met de specifieke geluidsfrequentie die wordt teruggekoppeld.

SE En lysdiod tänds på EQ-skjutreglaget som motsvarar den specifika ljudfrekvensen.

PL Na suwaku EQ zaświeci się dioda LED odpowiadająca określonej częstotliwości dźwięku.

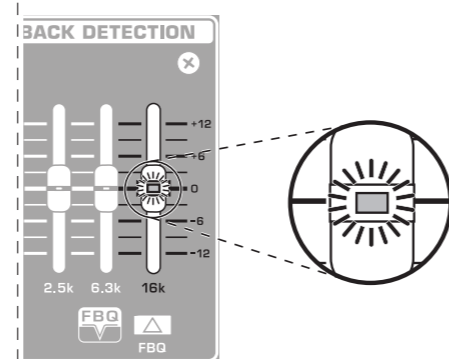

3 EN Lower the lit EQ slider until feedback stops.

ES Vaya bajando el mando deslizante EQ que está iluminado hasta que se detenga la realimentación.

FR Baissez progressivement le curseur de la fréquence jusqu'à ce que le Larsen cesse.

DE Schieben Sie den beleuchteten EQ-Slider nach unten, bis es kein Feedback mehr gibt.

PT Abaixe de EQ até que não haja mais retorno.

IT Abbassare il cursore EQ acceso fino a quando il feedback non si arresta.

NL Verlaag de verlichte EQ-schuifregelaar totdat de feedback stopt.

SE Sänk den tända EQ-reglaget tills återkopplingen stoppar.

PL Opuść podświetlony suwak EQ, aż sprzężenie ustanie.

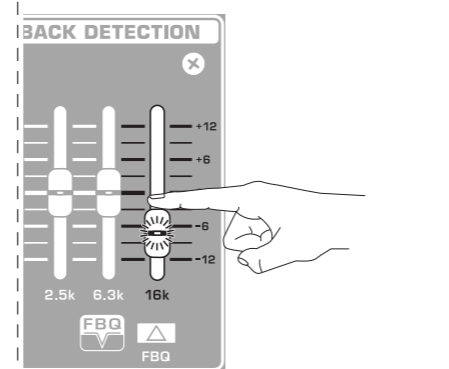

Connecting with Bluetooth® Wireless Technology

Conexión con tecnología inalámbrica Bluetooth®

Connexion avec technologie sans fil Bluetooth®

Verbindung zur Bluetooth® Drahtlostechnologie herstellen

Conexão Com Tecnologia Wireless Bluetooth®

Collegamento con Bluetooth® Tecnologia wireless

Verbinden met Bluetooth® Draadloze technologie

Ansluter till Bluetooth® Trådlös teknik

Łączenie się z Bluetooth® Technologia bezprzewodowa

EN To pair a Bluetooth® wireless technology device with PPA2000BT/ PPA500BT, follow these steps:

ES Para sincronizar o emparejar un dispositivo con tecnología inalámbrica Bluetooth® con el PPA2000BT/ PPA500BT, siga estos pasos:

FR Pour synchroniser un appareil compatible technologie sans fil Bluetooth® avec la PPA2000BT/ PPA500BT, suivez les étapes suivantes :

DE Um ein mit Bluetooth® Drahtlostechnologie ausgerüstetes Gerät mit der PPA2000BT/ PPA500BT zu verbinden, gehen Sie wie folgt vor:

PT Para sincronizar um aparelho de tecnologia wireless Bluetooth® com PPA2000BT/ PPA500BT, siga os seguintes passos:

IT Per associare un dispositivo con tecnologia wireless Bluetooth® a PPA2000BT / PPA500BT, segui questi passaggi:

NL Volg deze stappen om een apparaat dat is voorzien van Bluetooth® draadloze technologie te koppelen met PPA2000BT / PPA500BT:

SE För att para ihop en Bluetooth®-enhet för trådlös teknik med PPA2000BT / PPA500BT, följ dessa steg:

PL Aby sparować urządzenie z technologią bezprzewodową Bluetooth® z PPA2000BT / PPA500BT, wykonaj następujące czynności:

1 EN Press and hold the BLUETOOTH PAIRING BUTTON until the LED flashes quickly.

ES Mantenga pulsado el botón BLUETOOTH PAIRING hasta que el piloto parpadee rápidamente.

FR Maintenez le BOUTON BLUETOOTH PAIRING enfoncé jusqu'à ce que la Led clignote rapidement.

DE Halten Sie die BLUETOOTH PAIRING-TASTE so lange gedrückt, bis die LED schnell blinkt.

PT Aperte e segure o botão BLUETOOTH PAIRING até que o LED pisque rapidamente.

IT Tenere premuto il PULSANTE DI ACCOPPIAMENTO BLUETOOTH finché il LED non lampeggia velocemente.

NL Houd de BLUETOOTH-KOPPELKNOP ingedrukt totdat de LED snel knippert.

SE Håll BLUETOOTH PAIRING-KNAPPEN intryckt tills LED-lampnan blinkar snabbt.

PL Wciśnij i przytrzymaj PRZYCIŚNIK PAROWANIA BLUETOOTH, aż dioda LED zacznie szybko migać.

2 EN Activate Bluetooth® wireless technology in your mobile phone, MP3 player or other devices to pair and connect.

ES Active el sistema Bluetooth® en su teléfono móvil, reproductor de MP3 u otro dispositivo para sincronizar y conectar ambas unidades.

FR Activez la technologie sans fil Bluetooth® dans votre téléphone mobile, lecteur MP3 ou autre appareil à synchroniser et connecter.

DE Aktivieren Sie die Bluetooth® Drahtlostechnologie in Ihrem Mobiltelefon, MP3 Player oder anderem Gerät, um beide Komponenten zu koppeln und zu verbinden.

PT Ative a tecnologia wireless Bluetooth® no seu celular, aparelho de MP3 ou outros aparelhos para sincronizar e conectar.

IT Attiva la tecnologia wireless Bluetooth® nel tuo telefono cellulare, lettore MP3 o altri dispositivi per accoppiare e connetterti.

NL Activeer draadloze Bluetooth®-technologie op uw mobiele telefoon, mp3-speler of andere apparaten om te koppelen en verbinding te maken.

SE Aktivera trådlös Bluetooth®-teknik i din mobiltelefon, MP3-spelare eller andra enheter för att para ihop och ansluta.

PL Aktywuj technologię bezprzewodową Bluetooth® w telefonie komórkowym, odtwarzaczu MP3 lub innym urządzeniu, aby sparować i połączyć.

3 EN In your device, enter the PIN code: 0000 (Bluetooth® wireless technology version 2.0 and above will not require a PIN code).

ES En su dispositivo Bluetooth®, introduzca el código PIN: 0000 (La versión del sistema Bluetooth® 2.0 y superiores no requieren un código PIN).

FR Entrez dans votre appareil Bluetooth® le code PIN : 0000 (Pour la technologie sans fil Bluetooth® version 2.0 et supérieure, aucun code PIN n'est nécessaire).

DE Geben Sie an Ihrem Bluetooth®-Gerät folgenden PIN Code ein: 0000 (Bluetooth® Drahtlostechnologie Version 2.0 und höher benötigt keinen PIN Code).

PT No seu dispositivo Bluetooth®, insira o código PIN: 0000 (A tecnologia wireless Bluetooth® versão 2.0 e superiores não necessitam de um código PIN).

IT Nel dispositivo, inserisci il codice PIN: 0000 (la tecnologia wireless Bluetooth® versione 2.0 e successive non richiede un codice PIN).

NL Voer op uw apparaat de pincode in: 0000 (Bluetooth® draadloze technologie versie 2.0 en hoger vereist geen pincode).

SE Ange PIN-koden på din enhet: 0000 (Bluetooth® trådlös teknik version 2.0 och senare kräver ingen PIN-kod).

PL W urządzeniu wprowadź kod PIN: 0000 (technologia bezprzewodowa Bluetooth® w wersji 2.0 i nowszych nie wymaga kodu PIN).

4 EN When the LED lights solid, you can begin playing music from your Bluetooth® wireless technology device.

ES Cuando el piloto se quede iluminado fijo podrá empezar a reproducir música en su dispositivo con tecnología inalámbrica Bluetooth®.

FR Lorsque la LED reste allumée, vous pouvez lancer un morceau sur votre appareil compatible avec la technologie sans fil Bluetooth®.

DE Wenn die LED konstant leuchtet, können Sie Musik über Ihr Bluetooth® Drahtlostechnologie-Gerät abspielen.

PT Quando o LED acender com uma luz sólida, você poderá começar a tocar música a partir do seu aparelho de tecnologia wireless Bluetooth®.

IT Quando il LED si accende in modo fisso, puoi iniziare a riprodurre musica dal tuo dispositivo con tecnologia wireless Bluetooth®.

NL Als de LED continu brandt, kunt u muziek afspelen vanaf uw apparaat dat is voorzien van Bluetooth® draadloze technologie.

SE När lysdioden lyser fast kan du börja spela musik från din trådlösa Bluetooth®-enhet.

PL Gdy dioda LED świeci światłem ciągłym, można rozpocząć odtwarzanie muzyki z urządzenia obsługującego technologię bezprzewodową Bluetooth®.

EN Specifications

EN

	PPA2000BT	PPA500BT
Mixer Section		
Inputs		
Channels 1 – 2	2 x XLR 2 x ¼" TRS, balanced 1 x 2-channel Behringer ULM Digital Wireless	2 x XLR 2 x ¼" TRS, balanced 1 x 2-channel Behringer ULM Digital Wireless
Channels 3 – 4	2 x XLR 2 x ¼" TRS, balanced	2 x ¼" TS, unbalanced 2 x RCA, unbalanced
Channel 5/6	2 x ¼" TS, unbalanced 2 x RCA, unbalanced	2 x ¼" TS, unbalanced 2 x RCA, unbalanced 1 x Bluetooth® wireless technology**
Channel 7/8	2 x ¼" TS, unbalanced 2 x RCA, unbalanced 1 x Bluetooth® wireless technology**	—
Stereo aux in	2 x ¼" TS, unbalanced 1 x ⅜" TRS, unbalanced	2 x ¼" TS, unbalanced 1 x ⅜" TRS, unbalanced
Outputs		
Sub out	1 x ¼" TRS, unbalanced	—
Recording out	2 x RCA, unbalanced	—
Channel EQ		
Bass	±15 dB @ 80 Hz	±15 dB @ 80 Hz
Treble	±15 dB @ 12 kHz	±15 dB @ 12 kHz
Graphic EQ		
Type	7-band	5-band
Wireless Input		
USB dongle (not included)	USB socket accepts signals from max. 2 Behringer ULM microphones	
Signal indicator LED	2 (green)	
Bluetooth® Wireless Technology		
Frequency range	2402 MHz ~ 2480 MHz	
Channel number	79	
Version	Bluetooth® wireless technology spec 3.0 compliant**	
Output	Class 2 type output power	
Compatibility	Supports A2DP 1.2 profiles	
Function Switches		
FBQ	Activates the FBQ Feedback Detection System	
EQ	Activates the graphic EQ	
Effects		
Type	Klark Teknik	
Converter	24-bit Delta-Sigma	
Sampling frequency	40 kHz	
Display	2-digit, 7-segment	
Amplifier		
Maximum Output Power		
4 Ω per stereo channel	2 x 1000 W*	2 x 250 W*
8 Ω per stereo channel	2 x 500 W*	2 x 160 W*
System		
Frequency response	50 Hz to 22 kHz	
Signal-to-noise ratio	85 dB, A-weighted	
Speaker outputs	¼" TS, left and right	
Speakers	10" woofer and 1" compression driver	8" woofer and 1" compression driver
Power Supply / Voltage (Fuses)		
USA / Canada	120 V~, 50/60 Hz (T 8 A H 250 V)	120 V~, 50/60 Hz (T 5 A H 250 V)
Japan	100 V~, 50/60 Hz (T 8 A H 250 V)	100 V~, 50/60 Hz (T 5 A H 250 V)
UK / Australia / Europe / Korea / China	220-240 V~, 50/60 Hz (T 5 A H 250 V)	220-240 V~, 50/60 Hz (T 3.15 A H 250 V)
Power consumption @ 1/8 rated power	180 W	90 W
Mains connection	Standard IEC receptacle	
Dimensions / Weight		
Dimensions (H x W x D)	660 x 354 x 883 mm (25.9 x 13.9 x 34.8")	672 x 520 x 304 mm (26.5 x 20.5 x 12")
Weight	31 kg (68.3 lbs)	20.3 kg (44.7 lbs)

*Independent of limiters and driver protection circuits

**The Bluetooth® word mark and logos are registered trademarks owned by the Bluetooth SIG, Inc., and any use of such marks by Music Tribe is under license.

Other important information

EN Important information

1. Register online. Please register your new Music Tribe equipment right after you purchase it by visiting musictribe.com. Registering your purchase using our simple online form helps us to process your repair claims more quickly and efficiently. Also, read the terms and conditions of our warranty, if applicable.

2. Malfunction. Should your Music Tribe Authorized Reseller not be located in your vicinity, you may contact the Music Tribe Authorized Fulfiller for your country listed under "Support" at musictribe.com. Should your country not be listed, please check if your problem can be dealt with by our "Online Support" which may also be found under "Support" at musictribe.com. Alternatively, please submit an online warranty claim at musictribe.com BEFORE returning the product.

3. Power Connections. Before plugging the unit into a power socket, please make sure you are using the correct mains voltage for your particular model. Faulty fuses must be replaced with fuses of the same type and rating without exception.

FR Informations importantes

1. Enregistrez-vous en ligne. Prenez le temps d'enregistrer votre produit Music Tribe aussi vite que possible sur le site Internet musictribe.com. Le fait d'enregistrer le produit en ligne nous permet de gérer les réparations plus rapidement et plus efficacement. Prenez également le temps de lire les termes et conditions de notre garantie.

2. Dysfonctionnement. Si vous n'avez pas de revendeur Music Tribe près de chez vous, contactez le distributeur Music Tribe de votre pays : consultez la liste des distributeurs de votre pays dans la page "Support" de notre site Internet musictribe.com. Si votre pays n'est pas dans la liste, essayez de résoudre votre problème avec notre "aide en ligne" que vous trouverez également dans la section "Support" du site musictribe.com. Vous pouvez également nous faire parvenir directement votre demande de réparation sous garantie par Internet sur le site musictribe.com AVANT de nous renvoyer le produit.

3. Raccordement au secteur. Avant de relier cet équipement au secteur, assurez-vous que la tension secteur de votre région soit compatible avec l'appareil. Veillez à remplacer les fusibles uniquement par des modèles exactement de même taille et de même valeur électrique — sans aucune exception.

PT Outras Informações Importantes

1. Registre-se online. Por favor, registre seu novo equipamento Music Tribe logo após a compra visitando o site musictribe.com Registrar sua compra usando nosso simples formulário online nos ajuda a processar seus pedidos de reparos com maior rapidez e eficiência. Além disso, leia nossos termos e condições de garantia, caso seja necessário.

2. Funcionamento Defeituoso. Caso seu fornecedor Music Tribe não esteja localizado nas proximidades, você pode contatar um distribuidor Music Tribe para o seu país listado abaixo de "Suporte" em musictribe.com. Se seu país não estiver na lista, favor checar se seu problema pode ser resolvido com o nosso "Suporte Online" que também pode ser achado abaixo de "Suporte" em musictribe.com. Alternativamente, favor enviar uma solicitação de garantia online em musictribe.com ANTES da devolução do produto.

3. Ligações. Antes de ligar a unidade à tomada, assegure-se de que está a utilizar a voltagem correcta para o modelo em questão. Os fusíveis com defeito terão de ser substituídos, sem qualquer excepção, por fusíveis do mesmo tipo e corrente nominal.

ES Aspectos importantes

1. Registro online. Le recomendamos que registre su nuevo aparato Music Tribe justo después de su compra accediendo a la página web musictribe.com. El registro de su compra a través de nuestro sencillo sistema online nos ayudará a resolver cualquier incidencia que se presente a la mayor brevedad posible. Además, aproveche para leer los términos y condiciones de nuestra garantía, si es aplicable en su caso.

2. Averías. En el caso de que no exista un distribuidor Music Tribe en las inmediaciones, puede ponerse en contacto con el distribuidor Music Tribe de su país, que encontrará dentro del apartado "Support" de nuestra página web musictribe.com. En caso de que su país no aparezca en ese listado, acceda a la sección "Online Support" (que también encontrará dentro del apartado "Support" de nuestra página web) y compruebe si su problema aparece descrito y solucionado allí. De forma alternativa, envíenos a través de la página web una solicitud online de soporte en periodo de garantía ANTES de devolvernos el aparato.

3. Conexiones de corriente. Antes de enchufar este aparato a una salida de corriente, asegúrese de que dicha salida sea del voltaje adecuado para su modelo concreto. En caso de que deba sustituir un fusible quemado, deberá hacerlo por otro de idénticas especificaciones, sin excepción.

DE Weitere wichtige Informationen

1. Online registrieren. Bitte registrieren Sie Ihr neues Music Tribe-Gerät direkt nach dem Kauf auf der Website musictribe.com. Wenn Sie Ihren Kauf mit unserem einfachen online Formular registrieren, können wir Ihre Reparaturanträge schneller und effizienter bearbeiten. Lesen Sie bitte auch unsere Garantiebedingungen, falls zutreffend.

2. Funktionsfehler. Sollte sich kein Music Tribe Händler in Ihrer Nähe befinden, können Sie den Music Tribe Vertrieb Ihres Landes kontaktieren, der auf musictribe.com unter „Support“ aufgeführt ist. Sollte Ihr Land nicht aufgelistet sein, prüfen Sie bitte, ob Ihr Problem von unserem „Online Support“ gelöst werden kann, den Sie ebenfalls auf musictribe.com unter „Support“ finden. Alternativ reichen Sie bitte Ihren Garantieanspruch online auf musictribe.com ein, BEVOR Sie das Produkt zurücksenden.

3. Stromanschluss. Bevor Sie das Gerät an eine Netzsteckdose anschließen, prüfen Sie bitte, ob Sie die korrekte Netzspannung für Ihr spezielles Modell verwenden. Fehlerhafte Sicherungen müssen ausnahmslos durch Sicherungen des gleichen Typs und Nennwerts ersetzt werden.

IT Informazioni importanti

1. Registratevi online. Vi invitiamo a registrare il nuovo apparecchio Music Tribe subito dopo averlo acquistato visitando musictribe.com. La registrazione dell'acquisto tramite il nostro semplice modulo online ci consente di elaborare le richieste di riparazione in modo più rapido ed efficiente. Leggete anche i termini e le condizioni della nostra garanzia, qualora applicabile.

2. Malfunzionamento. Nel caso in cui il rivenditore autorizzato Music Tribe non si trovi nelle vostre vicinanze, potete contattare il Music Tribe Authorized Fulfiller per il vostro paese, elencato in "Support" @ musictribe.com. Se la vostra nazione non è elencata, controllate se il problema può essere risolto tramite il nostro "Online Support" che può anche essere trovato sotto "Support" @ musictribe.com. In alternativa, inviate una richiesta di garanzia online su musictribe.com PRIMA di restituire il prodotto.

3. Collegamento all'alimentazione. Prima di collegare l'unità a una presa di corrente, assicuratevi di utilizzare la tensione di rete corretta per il modello specifico. I fusibili guasti devono essere sostituiti, senza eccezioni, con fusibili dello stesso tipo e valore nominale.

NL Belangrijke informatie

1. Registreer online. Registreer uw nieuwe Music Tribe-apparatuur direct nadat u deze hebt gekocht door naar musictribe.com te gaan. Door uw aankoop te registreren via ons eenvoudige online formulier, kunnen wij uw reparatieclaims sneller en efficiënter verwerken. Lees ook de voorwaarden van onze garantie, indien van toepassing.

2. Storing. Mocht uw door Music Tribe geautoriseerde wederverkoper niet bij u in de buurt zijn gevestigd, dan kunt u contact opnemen met de door Music Tribe Authorized Fulfiller voor uw land vermeld onder "Support" op musictribe.com. Als uw land niet in de lijst staat, controleer dan of uw probleem kan worden opgelost door onze "Online Support", die u ook kunt vinden onder "Support" op musictribe.com. U kunt ook een online garantieclaim indienen op musictribe.com VOORDAT u het product retourneert.

3. Stroomaansluitingen. Voordat u het apparaat op een stopcontact aansluit, moet u ervoor zorgen dat u de juiste netspanning voor uw specifieke model gebruikt. Defecte zekeringen moeten zonder uitzondering worden vervangen door zekeringen van hetzelfde type en dezelfde waarde.

PL Ważna informacja

1. Zarejestrować online. Zarejestruj swój nowy sprzęt Music Tribe zaraz po zakupie na stronie musictribe.com. Zarejestrowanie zakupu za pomocą naszego prostego formularza online pomaga nam szybciej i efektywniej rozpatrywać roszczenia dotyczące naprawy. Przeczytaj również warunki naszej gwarancji, jeśli dotyczy.

2. Awaria. Jeśli Twój autoryzowany sprzedawca Music Tribe nie znajduje się w pobliżu, możesz skontaktować się z autoryzowanym dostawcą Music Tribe dla swojego kraju, wymienionym w sekcji „Wsparcie” na stronie musictribe.com. Jeśli Twojego kraju nie ma na liście, sprawdź, czy Twój problem może zostać rozwiązany przez nasze „Wsparcie online”, które można również znaleźć w sekcji „Wsparcie” na stronie musictribe.com. Alternatywnie, prześlij zgłoszenie gwarancyjne online na musictribe.com PRZED zwrótem produktu.

3. Połączenia zasilania. Przed podłączeniem urządzenia do gniazdka sieciowego upewnij się, że używasz odpowiedniego napięcia sieciowego dla danego modelu. Wadliwe bezpieczniki należy bez wyjątku wymienić na bezpieczniki tego samego typu i wartości.

SE Viktig information

1. Registrera online. Registrera din nya Music Tribe-utrustning direkt efter att du köpt den genom att besöka musictribe.com. Att registrera ditt köp med vårt enkla onlineformulär hjälper oss att behandla dina reparationsanspråk snabbare och mer effektivt. Läs också villkoren i vår garanti, om tillämpligt.

2. Fel. Om din Music Tribe-auktoriserade återförsäljare inte finns i din närhet kan du kontakta Music Tribe Authorized Fulfiller för ditt land listat under "Support" på musictribe.com. Om ditt land inte är listat, kontrollera om ditt problem kan hanteras av vår "Onlinesupport" som också finns under "Support" på musictribe.com. Alternativt kan du skicka in ett online-garantianspråk på musictribe.com INNAN du returnerar produkten.

3. Strömanslutningar. Innan du ansluter enheten till ett eluttag, se till att du använder rätt nätspanning för just din modell. Felaktiga säkringar måste bytas ut mot säkringar av samma typ och märkning utan undantag.

FEDERAL COMMUNICATIONS COMMISSION COMPLIANCE INFORMATION

Behringer

PPA2000BT/PPA500BT

FCC ID: QWHPPA2000BT
FCC ID: QWHPPA500BT

 **Bluetooth Declaration ID : D022755**

Responsible Party Name: **Music Tribe Commercial NV Inc.**

Address: **5270 Procyon Street,
Las Vegas NV 89118,
United States**

Phone Number: **+1 702 800 8290**

PPA2000BT/PPA500BT

This equipment has been tested and found to comply with the limits for a Class A digital device, pursuant to part 15 of the FCC Rules. These limits are designed to provide reasonable protection against harmful interference when the equipment is operated in a commercial environment. This equipment generates, uses, and can radiate radio frequency energy and, if not installed and used in accordance with the instruction manual, may cause harmful interference to radio communications. Operation of this equipment in a residential area is likely to cause harmful interference in which case the user will be required to correct the interference at his own expense.

This equipment complies with Part 15 of the FCC Rules. Operation is subject to the following two conditions:

- (1) This device may not cause harmful interference, and
- (2) This device must accept any interference received, including interference that may cause undesired operation.

Warning: Operation of this equipment in a residential environment could cause radio interference.

Caution!

The manufacturer is not responsible for any radio or TV interference caused by unauthorized modification to this equipment. Such modifications could void the user authority to operate the equipment.

FCC RF Radiation Exposure Statement:

- (1) This Transmitter must not be co-located or operating in conjunction with any other antenna or transmitter.
- (2) This equipment complies with FCC RF radiation exposure limits set forth for an uncontrolled environment. This equipment should be installed and operated with minimum distance of 20 centimeters between the radiator and your body.



Hereby, Music Tribe declares that this product is in compliance with Directive 2014/53/EU, Directive 2014/30/EU, Directive 2014/35/EU, Directive 2011/65/EU and Amendment 2015/863/EU, Directive 2012/19/EU, Regulation 519/2012 REACH SVHC and Directive 1907/2006/EC.

Full text of EU DoC is available at <https://community.musictribe.com/>

EU Representative: Music Tribe Brands DK A/S

Address: Ib Spang Olsens Gade 17, DK - 8200 Aarhus N, Denmark

We Hear You