

Quick Start Guide



EUROLIGHT STAGE TRI LED BUNDLE ST1

Complete All-in-one LED PAR Lighting System

- EN
- ES
- FR
- DE
- PT
- IT
- NL
- SE
- PL

EN

EN Important Safety Instructions

 Terminals marked with this symbol carry electrical current of sufficient magnitude to constitute risk of electric shock. Use only high-quality professional speaker cables with ¼" TS or twist-locking plugs pre-installed. All other installation or modification should be performed only by qualified personnel.

 This symbol, wherever it appears, alerts you to the presence of uninsulated dangerous voltage inside the enclosure - voltage that may be sufficient to constitute a risk of shock.

 This symbol, wherever it appears, alerts you to important operating and maintenance instructions in the accompanying literature. Please read the manual.

 **Caution**
To reduce the risk of electric shock, do not remove the top cover (or the rear section). No user serviceable parts inside. Refer servicing to qualified personnel.

 **Caution**
To reduce the risk of fire or electric shock, do not expose this appliance to rain and moisture. The apparatus shall not be exposed to dripping or splashing liquids and no objects filled with liquids, such as vases, shall be placed on the apparatus.

 **Caution**
These service instructions are for use by qualified service personnel only. To reduce the risk of electric shock do not perform any servicing other than that contained in the operation instructions. Repairs have to be performed by qualified service personnel.

1. Read these instructions.
2. Keep these instructions.
3. Heed all warnings.
4. Follow all instructions.
5. Do not use this apparatus near water.
6. Clean only with dry cloth.
7. Do not block any ventilation openings. Install in accordance with the manufacturer's instructions.
8. Do not install near any heat sources such as radiators, heat registers, stoves, or other apparatus (including amplifiers) that produce heat.
9. Do not defeat the safety purpose of the polarized or grounding-type plug. A polarized plug has two blades with one wider than the other. A grounding-type plug has two blades and a third grounding prong. The wide blade or the third prong are provided for your safety. If the provided plug does not fit into your outlet, consult an electrician for replacement of the obsolete outlet.
10. Protect the power cord from being walked on or pinched particularly at plugs, convenience receptacles, and the point where they exit from the apparatus.
11. Use only attachments/accessories specified by the manufacturer.



12. Use only with the cart, stand, tripod, bracket, or table specified by the manufacturer, or sold with the apparatus. When a cart is used, use caution when moving the cart/apparatus combination to avoid injury from tip-over.

13. Unplug this apparatus during lightning storms or when unused for long periods of time.

14. Refer all servicing to qualified service personnel. Servicing is required when the apparatus has been damaged in any way, such as power supply cord or plug is damaged, liquid has been spilled or objects have fallen into the apparatus, the apparatus has been exposed to rain or moisture, does not operate normally, or has been dropped.

15. The apparatus shall be connected to a MAINS socket outlet with a protective earthing connection.

16. Where the MAINS plug or an appliance coupler is used as the disconnect device, the disconnect device shall remain readily operable.

 17. Correct disposal of this product: This symbol indicates that this product must not be disposed of with household waste, according to the WEEE Directive (2012/19/EU) and your national law. This product should be taken to a collection center licensed for the recycling of waste electrical and electronic equipment (EEE). The mishandling of this type of waste could have a possible negative impact on the environment and human health due to potentially hazardous substances that are generally associated with EEE. At the same time, your cooperation in the correct disposal of this product will contribute to the efficient use of natural resources. For more information about where you can take your waste equipment for recycling, please contact your local city office, or your household waste collection service.

18. Do not install in a confined space, such as a book case or similar unit.

19. Do not place naked flame sources, such as lighted candles, on the apparatus.

20. Please keep the environmental aspects of battery disposal in mind. Batteries must be disposed of at a battery collection point.

21. This apparatus may be used in tropical and moderate climates up to 45°C.

 **22. Warning**
Do not ingest battery.
Chemical Burn Hazard

This product contains a coin/ button cell battery. If the coin/ button cell battery is swallowed or placed inside any part of the body, it can cause severe or fatal internal burns injuries in just 2 hours or less and can lead to death.

Keep new and used batteries away from children.

If the battery compartment does not close securely, stop using the product and keep it away from children.

If you think batteries might have been swallowed or placed inside any part of the body, seek immediate medical attention.

Replacement of a battery with an incorrect type can defeat a safeguard. Replace only with the same or equivalent type.

Risk of fire or explosion if the battery is replaced by an incorrect type.

Disposal of a battery into fire or a hot oven, or mechanically crushing or cutting of a battery, can result in an explosion.

Leaving a battery in an extremely high temperature surrounding environment can result in an explosion or the leakage of flammable liquid or gas.

A battery subjected to extremely low air pressure may result in an explosion or the leakage of flammable liquid or gas.

Attention should be drawn to the environmental aspects of battery disposal.

LEGAL DISCLAIMER

Music Tribe accepts no liability for any loss which may be suffered by any person who relies either wholly or in part upon any description, photograph, or statement contained herein. Technical specifications, appearances and other information are subject to change without notice. All trademarks are the property of their respective owners. Midas, Klark Teknik, Lab Gruppen, Lake, Tannoy, Turbosound, TC Electronic, TC Helicon, Behringer, Bugera, Oberheim, Auratone, Aston Microphones and Coolaudio are trademarks or registered trademarks of Music Tribe Global Brands Ltd. © Music Tribe Global Brands Ltd. 2021 All rights reserved.

LIMITED WARRANTY

For the applicable warranty terms and conditions and additional information regarding Music Tribe's Limited Warranty, please see complete details online at musictribe.com/warranty.

ES Instrucciones de seguridad

 Las terminales marcadas con este símbolo transportan corriente eléctrica de magnitud suficiente como para constituir un riesgo de descarga eléctrica. Utilice solo cables de altavoz profesionales y de alta calidad con conectores TS de 6,3 mm o de bayoneta prefijados. Cualquier otra instalación o modificación debe ser realizada únicamente por un técnico cualificado.

 Este símbolo, siempre que aparece, le advierte de la presencia de voltaje peligroso sin aislar dentro de la caja; este voltaje puede ser suficiente para constituir un riesgo de descarga.

 Este símbolo, siempre que aparece, le advierte sobre instrucciones operativas y de mantenimiento que aparecen en la documentación adjunta. Por favor, lea el manual.

 **Atención**
Para reducir el riesgo de descarga eléctrica, no quite la tapa (o la parte posterior). No hay piezas en el interior del equipo que puedan ser reparadas por el usuario. Si es necesario, póngase en contacto con personal cualificado.

 **Atención**
Para reducir el riesgo de incendio o descarga eléctrica, no exponga este aparato a la lluvia, humedad o alguna otra fuente

que pueda salpicar o derramar algún líquido sobre el aparato. No coloque ningún tipo de recipiente para líquidos sobre el aparato.

 **Atención**
Las instrucciones de servicio deben llevarlas a cabo exclusivamente personal cualificado. Para evitar el riesgo de una descarga eléctrica, no realice reparaciones que no se encuentren descritas en el manual de operaciones. Las reparaciones deben ser realizadas exclusivamente por personal cualificado.

1. Lea las instrucciones.
2. Conserve estas instrucciones.
3. Preste atención a todas las advertencias.
4. Siga todas las instrucciones.
5. No use este aparato cerca del agua.
6. Limpie este aparato con un paño seco.
7. No bloquee las aberturas de ventilación. Instale el equipo de acuerdo con las instrucciones del fabricante.
8. No instale este equipo cerca de fuentes de calor tales como radiadores, acumuladores de calor, estufas u otros aparatos (incluyendo amplificadores) que puedan producir calor.
9. No elimine o deshabilite nunca la conexión a tierra del aparato o del cable de alimentación de corriente. Un enchufe polarizado tiene dos polos, uno de los cuales tiene un contacto más ancho que el otro. Una clavija con puesta a tierra dispone de tres contactos: dos polos y la puesta a tierra. El contacto ancho y el tercer contacto, respectivamente, son los que garantizan una mayor seguridad. Si el enchufe suministrado con el equipo no concuerda con la toma de corriente, consulte con un electricista para cambiar la toma de corriente obsoleta.
10. Coloque el cable de suministro de energía de manera que no pueda ser pisado y que esté protegido de objetos afilados. Asegúrese de que el cable de suministro de energía esté protegido,

EN

ES

especialmente en la zona de la clavija y en el punto donde sale del aparato.

11. Use únicamente los dispositivos o accesorios especificados por el fabricante.



12. Use únicamente la carretilla, plataforma, trípode, soporte o mesa especificados por el fabricante o suministrados junto con el equipo. Al transportar el equipo, tenga cuidado para evitar daños y caídas al tropezar con algún obstáculo.

13. Desenchufe el equipo durante tormentas o si no va a utilizarlo durante un periodo largo.

14. Confíe las reparaciones únicamente a servicios técnicos cualificados. La unidad requiere mantenimiento siempre que haya sufrido algún daño, si el cable de suministro de energía o el enchufe presentaran daños, se hubiera derramado un líquido o hubieran caído objetos dentro del equipo, si el aparato hubiera estado expuesto a la humedad o la lluvia, si ha dejado de funcionar de manera normal o si ha sufrido algún golpe o caída.

15. Al conectar la unidad a la toma de corriente eléctrica asegúrese de que la conexión disponga de una unión a tierra.

16. Si el enchufe o conector de red sirve como único medio de desconexión, éste debe ser accesible fácilmente.

17. Cómo debe deshacerse de este aparato: Este símbolo indica que este aparato no debe ser tratado como basura orgánica, según lo indicado en la Directiva WEEE (2012/19/EU) y a las normativas aplicables en su país. En lugar de ello deberá llevarlo al punto limpio más cercano para el reciclaje de sus elementos eléctricos / electrónicos (EEE). Al hacer esto estará ayudando a prevenir las posibles consecuencias negativas para el medio ambiente y la salud que podrían ser provocadas por una gestión inadecuada



18. No instale esta unidad en un espacio muy reducido, tal como encastrada en una librería o similar.

19. No coloque objetos con llama, como una vela encendida, sobre este aparato.

20. No coloque objetos con llama, como una vela encendida, sobre este aparato.

21. Puede usar este aparato en lugares con climas tropicales y moderados que soporten temperaturas de hasta 45°C.

22. Precaución
No se introduzca la pila en la boca ni la trague. Riesgo de quemaduras químicas

Este producto contiene una pila de tipo botón. Si esta pila es ingerida o introducida en alguna parte del cuerpo, puede producir quemaduras internas graves o incluso fatales en menos de 2 horas después de su ingestión o introducción que podrían llegar a producir la muerte.

Mantenga cualquier pila (tanto nueva como gastada) fuera del alcance de los niños.

Si el compartimento de la pila no se cierra de forma segura, deje de usar el aparato y manténgalo lejos del alcance de los niños.

Si cree que alguien ha podido tragarse o introducirse una pila dentro del cuerpo, póngase en contacto inmediatamente con urgencias.

¡La sustitución de una pila por otra de un tipo incorrecto puede anular el sistema de seguridad del aparato! Sustituya la pila solo por otra idéntica o equivalente.

Existente el riesgo de incendio o explosión si sustituye la pila por otra de un tipo incorrecto.

El arrojar una pila a una llama o dentro de un horno caliente, o el tratar de romperla o cortarla de alguna forma, puede dar lugar a una explosión.

El dejar una pila en un entorno con una temperatura extremadamente elevada puede provocar un riesgo de explosión o de fuga del gas o líquido inflamable contenido en la pila.

Si una pila queda sujeta a una presión de aire extremadamente baja puede provocar un riesgo de explosión o de fuga del gas o líquido inflamable contenido en la pila.

Preste atención a los aspectos medioambientales y los relativos al reciclaje y correcta eliminación de las pilas.

Music Tribe no admite ningún tipo de responsabilidad por cualquier daño o pérdida que pudiera sufrir cualquier persona por confiar total o parcialmente en la descripciones, fotografías o afirmaciones contenidas en este documento.

Las especificaciones técnicas, imágenes y otras informaciones contenidas en este documento están sujetas a modificaciones sin previo aviso. Todas las marcas comerciales que aparecen aquí son propiedad de sus respectivos dueños. Midas, Klark Teknik, Lab Gruppen, Lake, Tannoy, Turbosound, TC Electronic, TC Helicon, Behringer, Bugera, Oberheim, Auratone, Aston Microphones y Coolaudio son marcas comerciales o marcas registradas de Music Tribe Global Brands Ltd. © Music Tribe Global Brands Ltd. 2021 Reservados todos los derechos.

NEGACIÓN LEGAL

Music Tribe no admite ningún tipo de responsabilidad por cualquier daño o pérdida que pudiera sufrir cualquier persona por confiar total o parcialmente en la descripciones, fotografías o afirmaciones contenidas en este documento.

GARANTÍA LIMITADA

Si quiere conocer los detalles y condiciones aplicables de la garantía así como información adicional sobre la Garantía limitada de Music Tribe, consulte online toda la información en la web musictribe.com/warranty.

FR Consignes de sécurité



Les points repérés par ce symbole portent une tension électrique suffisante pour constituer un risque d'électrocution. Utilisez uniquement des câbles d'enceintes professionnels de haute qualité avec fiches Jack mono 6,35 mm ou fiches à verrouillages déjà installées. Toute autre installation ou modification doit être effectuée uniquement par un personnel qualifié.

Ce symbole avertit de la présence d'une tension dangereuse et non isolée à l'intérieur de l'appareil - elle peut provoquer des chocs électriques.

Attention
Ce symbol signale les consignes d'utilisation et d'entre ! Tien importantes dans la documentation fournie. Lisez les consignes de sécurité du manuel d'utilisation de l'appareil.

Attention
Pour éviter tout risque de choc électrique, ne pas ouvrir le capot de l'appareil ni démonter le panneau arrière. L'intérieur de l'appareil ne possède aucun élément réparable par l'utilisateur. Laisser toute réparation à un professionnel qualifié.

Attention
Pour réduire les risques de feu et de choc

électrique, n'exposez pas cet appareil à la pluie, à la moisissure, aux gouttes ou aux éclaboussures. Ne posez pas de récipient contenant un liquide sur l'appareil (un vase par exemple).

Attention
Ces consignes de sécurité et d'entretien sont destinées à un personnel qualifié. Pour éviter tout risque de choc électrique, n'effectuez aucune réparation sur l'appareil qui ne soit décrite par le manuel d'utilisation. Les éventuelles réparations doivent être effectuées uniquement par un technicien spécialisé.

- Lisez ces consignes.
- Conservez ces consignes.
- Respectez tous les avertissements.
- Respectez toutes les consignes d'utilisation.
- N'utilisez jamais l'appareil à proximité d'un liquide.
- Nettoyez l'appareil avec un chiffon sec.
- Veillez à ne pas empêcher la bonne ventilation de l'appareil via ses ouïes de ventilation. Respectez les consignes du fabricant concernant l'installation de l'appareil.
- Ne placez pas l'appareil à proximité d'une source de chaleur telle qu'un chauffage, une cuisinière ou tout appareil dégageant de la chaleur (y compris un ampli de puissance).
- Ne supprimez jamais la sécurité des prises bipolaires ou des prises terre. Les prises bipolaires possèdent deux contacts de largeur différente. Le plus large est le contact de sécurité. Les prises terre possèdent deux contacts plus une mise à la terre servant de sécurité. Si la prise du bloc d'alimentation ou du cordon d'alimentation fourni ne correspond pas à celles de votre installation électrique, faites appel à un électricien pour effectuer le changement de prise.
- Installez le cordon d'alimentation de telle façon que personne ne puisse marcher dessus et qu'il soit protégé d'arêtes coupantes. Assurez-vous que le cordon d'alimentation est suffisamment protégé, notamment

au niveau de sa prise électrique et de l'endroit où il est relié à l'appareil; cela est également valable pour une éventuelle rallonge électrique.

11. Utilisez exclusivement des accessoires et des appareils supplémentaires recommandés par le fabricant.



12. Utilisez exclusivement des chariots, des diables, des présentoirs, des pieds et des

surfaces de travail recommandés par le fabricant ou livrés avec le produit.

Déplacez précautionneusement tout chariot ou diable chargé pour éviter d'éventuelles blessures en cas de chute.

13. Débranchez l'appareil de la tension secteur en cas d'orage ou si l'appareil reste inutilisé pendant une longue période de temps.

14. Les travaux d'entretien de l'appareil doivent être effectués uniquement par du personnel qualifié. Aucun entretien n'est nécessaire sauf si l'appareil est endommagé de quelque façon que ce soit (dommages sur le cordon d'alimentation ou la prise par exemple), si un liquide ou un objet a pénétré à l'intérieur du châssis, si l'appareil a été exposé à la pluie ou à l'humidité, s'il ne fonctionne pas correctement ou à la suite d'une chute.

15. L'appareil doit être connecté à une prise secteur dotée d'une protection par mise à la terre.

16. La prise électrique ou la prise IEC de tout appareil dénué de bouton marche/arrêt doit rester accessible en permanence.



17. Mise au rebut appropriée de ce produit: Ce symbole indique qu'en accord avec la directive DEEE (2012/19/EU) et les lois en vigueur dans votre pays, ce produit ne doit pas être jeté avec les déchets ménagers. Ce produit doit être déposé dans un point de collecte agréé pour le recyclage des déchets d'équipements électriques et électroniques (EEE). Une mauvaise manipulation de ce type

de déchets pourrait avoir un impact négatif sur l'environnement et la santé à cause des substances potentiellement dangereuses généralement associées à ces équipements. En même temps, votre coopération dans la mise au rebut de ce produit contribuera à l'utilisation efficace des ressources naturelles. Pour plus d'informations sur l'endroit où vous pouvez déposer vos déchets d'équipements pour le recyclage, veuillez contacter votre mairie ou votre centre local de collecte des déchets.

18. N'installez pas l'appareil dans un espace confiné tel qu'une bibliothèque ou meuble similaire.

19. Ne placez jamais d'objets enflammés, tels que des bougies allumées, sur l'appareil.

20. Gardez à l'esprit l'impact environnemental lorsque vous mettez des piles au rebut. Les piles usées doivent être déposées dans un point de collecte adapté.

21. Cet appareil peut être utilisé sous un climat tropical ou modéré avec des températures de 45°C maximum.



22. Avertissement
Ne pas avaler la pile, risque de brûlure chimique

Cet appareil contient une pile bouton. Si la pile bouton est ingérée ou placée à l'intérieur de n'importe quelle partie du corps, cela peut produire de graves brûlures internes potentiellement mortelles en moins de 2 heures.

Conservez les piles neuves et usagées hors de portée des enfants.

Si le compartiment des piles ne se ferme pas correctement, cessez d'utiliser le produit et conservez-le hors de portée des enfants.

Si vous pensez qu'une pile a été avalée ou placée à l'intérieur de n'importe quelle partie du corps, contactez l'assistance médicale d'urgence.

Le remplacement d'une pile par une autre de type incorrect peut contourner un dispositif de protection ! Remplacer la pile uniquement par une autre de type similaire ou équivalent.

Le remplacement de la pile par une autre de type incorrect peut produire un incendie ou une explosion.

Placer la pile dans des flammes ou un four chaud, ou tenter de l'écraser ou de la couper mécaniquement peut produire une explosion.

Laisser la batterie dans un environnement aux températures extrêmement élevées peut produire une explosion ou une fuite de liquide ou gaz inflammable.

Une pile soumise à une pression de l'air très faible peut causer une explosion ou la fuite de liquide ou gaz inflammable.

Une attention particulière doit être accordée à l'aspect environnemental de la mise au rebut des piles.

DÉNI LÉGAL

Music Tribe ne peut être tenu pour responsable pour toute perte pouvant être subie par toute personne se fiant en partie ou en totalité à toute description, photographie ou affirmation contenue dans ce document. Les caractéristiques, l'apparence et d'autres informations peuvent faire l'objet de modifications sans notification. Toutes les marques appartiennent à leurs propriétaires respectifs. Midas, Klark Teknik, Lab Gruppen, Lake, Tannoy, Turbosound, TC Electronic, TC Helicon, Behringer, Bugera, Oberheim, Auratone, Aston Microphones et Coolaudio sont des marques ou marques déposées de Music Tribe Global Brands Ltd. © Music Tribe Global Brands Ltd. 2021 Tous droits réservés.

GARANTIE LIMITÉE

Pour connaître les termes et conditions de garantie applicables, ainsi que les informations supplémentaires et détaillées sur la Garantie Limitée de Music Tribe, consultez le site Internet musictribe.com/warranty.

DE Wichtige Sicherheitshinweise



Vorsicht

Die mit dem Symbol markierten Anschlüsse führen so viel Spannung, dass die Gefahr eines Stromschlags besteht. Verwenden Sie nur hochwertige, professionelle Lautsprecherkabel mit vorinstallierten 6,35 mm MONO-Klinkensteckern oder Lautsprecherstecker mit Drehverriegelung. Alle anderen Installationen oder Modifikationen sollten nur von qualifiziertem Fachpersonal ausgeführt werden.



Achtung

Um eine Gefährdung durch Stromschlag auszuschließen, darf die Geräteabdeckung bzw. Geräterückwand nicht abgenommen werden. Im Innern des Geräts befinden sich keine vom Benutzer reparierbaren Teile. Reparaturarbeiten dürfen nur von qualifiziertem Personal ausgeführt werden.



Achtung

Um eine Gefährdung durch Feuer bzw. Stromschlag auszuschließen, darf dieses Gerät weder Regen oder Feuchtigkeit ausgesetzt werden noch sollten Spritzwasser oder tropfende Flüssigkeiten in das Gerät gelangen können. Stellen Sie keine mit Flüssigkeit gefüllten Gegenstände, wie z. B. Vasen, auf das Gerät.



Achtung

Die Service-Hinweise sind nur durch qualifiziertes Personal zu befolgen. Um eine Gefährdung durch Stromschlag zu vermeiden, führen Sie bitte keinerlei Reparaturen an dem Gerät durch, die nicht in der Bedienungsanleitung beschrieben sind. Reparaturen sind nur von qualifiziertem Fachpersonal durchzuführen.

1. Lesen Sie diese Hinweise.
2. Bewahren Sie diese Hinweise auf.
3. Beachten Sie alle Warnhinweise.
4. Befolgen Sie alle Bedienungshinweise.
5. Betreiben Sie das Gerät nicht in der Nähe von Wasser.
6. Reinigen Sie das Gerät mit einem trockenen Tuch.
7. Blockieren Sie nicht die Belüftungsschlitze. Beachten Sie beim Einbau des Gerätes die Herstellerhinweise.
8. Stellen Sie das Gerät nicht in der Nähe von Wärmequellen auf. Solche Wärmequellen sind z. B. Heizkörper, Herde oder andere Wärme erzeugende Geräte (auch Verstärker).
9. Entfernen Sie in keinem Fall die Sicherheitsvorrichtung von Zweipol- oder geerdeten Steckern. Ein Zweipolstecker hat zwei unterschiedlich breite Steckkontakte. Ein geerdeter Stecker hat zwei Steckkontakte und einen dritten Erdungskontakt. Der breitere Steckkontakt oder der zusätzliche Erdungskontakt dient Ihrer Sicherheit. Falls das mitgelieferte Steckerformat nicht zu Ihrer Steckdose passt, wenden Sie sich bitte an einen Elektriker, damit die Steckdose entsprechend ausgetauscht wird.
10. Verlegen Sie das Netzkabel so, dass es vor Tritten und scharfen Kanten geschützt ist und nicht beschädigt werden kann. Achten Sie bitte insbesondere im Bereich der Stecker, Verlängerungskabel und an der Stelle, an der das Netzkabel das Gerät verlässt, auf ausreichenden Schutz.
11. Das Gerät muss jederzeit mit intaktem Schutzleiter an das Stromnetz angeschlossen sein.
12. Sollte der Hauptnetzstecker oder eine Gerätesteckdose die Funktionseinheit zum Abschalten sein, muss diese immer zugänglich sein.
13. Verwenden Sie nur Zusatzgeräte/Zubehörteile, die laut Hersteller geeignet sind.



14. Verwenden Sie nur Wagen, Standvorrichtungen, Stative, Halter oder Tische, die vom Hersteller

benannt oder im Lieferumfang des Geräts enthalten sind. Falls Sie einen Wagen benutzen, seien Sie vorsichtig beim Bewegen der Wagen-Gerätkombination, um Verletzungen durch Stolpern zu vermeiden.

15. Ziehen Sie den Netzstecker bei Gewitter oder wenn Sie das Gerät längere Zeit nicht benutzen.

16. Lassen Sie alle Wartungsarbeiten nur von qualifiziertem Service-Personal ausführen. Eine Wartung ist notwendig, wenn das Gerät in irgendeiner Weise beschädigt wurde (z. B. Beschädigung des Netzkabels oder Steckers), Gegenstände oder Flüssigkeit in das Geräteinnere gelangt sind, das Gerät Regen oder Feuchtigkeit ausgesetzt wurde, das Gerät nicht ordnungsgemäß funktioniert oder auf den Boden gefallen ist.



17. Korrekte Entsorgung dieses Produkts: Dieses Symbol weist darauf hin, das Produkt entsprechend der WEEE Richtlinie (2012/19/EU) und der jeweiligen nationalen Gesetze nicht zusammen mit Ihren Haushaltsabfällen zu entsorgen. Dieses Produkt sollte bei einer autorisierten Sammelstelle für Recycling elektrischer und elektronischer Geräte (EEE) abgegeben werden. Wegen bedenklicher Substanzen, die generell mit elektrischen und elektronischen Geräten in Verbindung stehen, könnte eine unsachgemäße Behandlung dieser Abfallart eine negative Auswirkung auf Umwelt und Gesundheit haben. Gleichzeitig gewährleistet Ihr Beitrag zur richtigen Entsorgung dieses Produkts die effektive Nutzung natürlicher Ressourcen. Für weitere Informationen zur Entsorgung Ihrer Geräte bei einer Recycling-Stelle nehmen Sie bitte Kontakt zum zuständigen städtischen Büro,

Entsorgungsamt oder zu Ihrem Haushaltsabfallentsorger auf.

18. Installieren Sie das Gerät nicht in einer beengten Umgebung, zum Beispiel Bücherregal oder ähnliches.

19. Stellen Sie keine Gegenstände mit offenen Flammen, etwa brennende Kerzen, auf das Gerät.

20. Beachten Sie bei der Entsorgung von Batterien den Umweltschutz-Aspekt. Batterien müssen bei einer Batterie-Sammelstelle entsorgt werden.

21. Dieses Gerät ist in tropischen und gemäßigten Klimazonen bis 45°C einsetzbar.



22. Warnung

Verschlucken Sie die Batterie nicht. Gefahr von chemischen Verbrennungen.

Dieses Produkt enthält eine Knopfzellenbatterie. Wenn diese verschluckt oder in einen Körperteil eingebracht wird, kann sie innerhalb von 2 Stunden oder weniger schwere oder tödliche innere Verbrennungen verursachen, die zum Tod führen können.

Halten Sie neue und gebrauchte Batterien von Kindern fern.

Wenn sich das Batteriefach nicht sicher schließen lässt, verwenden Sie das Produkt nicht mehr und halten Sie es von Kindern fern.

Wenn Sie glauben, dass Batterien verschluckt oder in einen Körperteil gelangt sein könnten, suchen Sie sofort einen Arzt auf.

Das Ersetzen einer Batterie durch einen falschen Typ kann eine Schutzmaßnahme außer Kraft setzen! Ersetzen Sie Batterien nur durch den gleichen oder einen gleichwertigen Typ.

Wenn die Batterie durch einen falschen Typ ersetzt wird, besteht Brand- oder Explosionsgefahr.

Das Entsorgen einer Batterie im Feuer oder in einem heißen Ofen oder das mechanische Zerdrücken oder Zerschneiden einer Batterie kann zu einer Explosion führen.

Das Lagern einer Batterie in einer

Umgebung mit extrem hohen Temperaturen kann zu einer Explosion oder zum Austreten von brennbaren Flüssigkeiten oder Gasen führen.

Wird eine Batterie extrem niedrigem Luftdruck ausgesetzt, kann dies zu einer Explosion oder zum Austritt von brennbaren Flüssigkeiten oder Gasen führen.

Beachten Sie die Umweltaspekte bei der Batterieentsorgung.

HAFTUNGSAUSSCHLUSS

Music Tribe übernimmt keine Haftung für Verluste, die Personen entstanden sind, die sich ganz oder teilweise auf hier enthaltene Beschreibungen, Fotos oder Aussagen verlassen haben. Technische Daten, Erscheinungsbild und andere Informationen können ohne vorherige Ankündigung geändert werden. Alle Warenzeichen sind Eigentum der jeweiligen Inhaber. Midas, Klark Teknik, Lab Gruppen, Lake, Tannoy, Turbosound, TC Electronic, TC Helicon, Behringer, Bugera, Oberheim, Auratone, Aston Microphones und Coolaudio sind Warenzeichen oder eingetragene Warenzeichen der Music Tribe Global Brands Ltd. © Music Tribe Global Brands Ltd. 2021 Alle Rechte vorbehalten.

BESCHRÄNKTE GARANTIE

Die geltenden Garantiebedingungen und zusätzliche Informationen bezüglich der von Music Tribe gewährten beschränkten Garantie finden Sie online unter musictribe.com/warranty.

PT Instruções de Segurança Importantes



Aviso!

Terminais marcados com o símbolo carregam corrente elétrica de magnitude suficiente para constituir um risco de choque elétrico. Use apenas cabos de alto-falantes de alta qualidade com plugues TS de ¼" ou plugues com trava de torção pré-instalados. Todas as outras instalações e modificações devem ser efetuadas por pessoas qualificadas.



Este símbolo, onde quer que o encontre, alerta-o para a leitura das instruções de manuseamento que acompanham o equipamento. Por favor leia o manual de instruções.



Atenção

De forma a diminuir o risco de choque elétrico, não remover a cobertura (ou a secção de trás). Não existem peças substituíveis por parte do utilizador no seu interior. Para esse efeito recorrer a um técnico qualificado.



Atenção

Para reduzir o risco de incêndios ou choques elétricos o aparelho não deve ser exposto à chuva nem à humidade. Além disso, não deve ser sujeito a salpicos, nem devem ser colocados em cima do aparelho objectos contendo líquidos, tais como jarras.



Atenção

Estas instruções de operação devem ser utilizadas, em exclusivo, por técnicos de assistência qualificados. Para evitar choques elétricos não proceda a reparações ou intervenções, que não as indicadas nas instruções de operação, salvo se possuir as qualificações necessárias. Para evitar choques elétricos não proceda a

reparações ou intervenções, que não as indicadas nas instruções de operação. Só o deverá fazer se possuir as qualificações necessárias.

1. Leia estas instruções.
2. Guarde estas instruções.
3. Preste atenção a todos os avisos.
4. Siga todas as instruções.
5. Não utilize este dispositivo perto de água.
6. Limpe apenas com um pano seco.
7. Não obstrua as entradas de ventilação. Instale de acordo com as instruções do fabricante.
8. Não instale perto de quaisquer fontes de calor tais como radiadores, bocas de ar quente, fogões de sala ou outros aparelhos (incluindo amplificadores) que produzam calor.
9. Não anule o objectivo de segurança das fichas polarizadas ou do tipo de ligação à terra. Uma ficha polarizada dispõe de duas palhetas sendo uma mais larga do que a outra. Uma ficha do tipo ligação à terra dispõe de duas palhetas e um terceiro dente de ligação à terra. A palheta larga ou o terceiro dente são fornecidos para sua segurança. Se a ficha fornecida não encaixar na sua tomada, consulte um electricista para a substituição da tomada obsoleta.
10. Proteja o cabo de alimentação de pisadelas ou apertos, especialmente nas fichas, extensões, e no local de saída da unidade. Certifique-se de que o cabo eléctrico está protegido. Verifique particularmente nas fichas, nos receptáculos e no ponto em que o cabo sai do aparelho.
11. O aparelho tem de estar sempre conectado à rede eléctrica com o condutor de protecção intacto.
12. Se utilizar uma ficha de rede principal ou uma tomada de aparelhos para desligar a unidade de funcionamento, esta deve estar sempre acessível.
13. Utilize apenas ligações/acessórios especificados pelo fabricante.



14. Utilize apenas com o carrinho, estrutura, tripé, suporte, ou mesa especificados pelo fabricante ou

vendidos com o dispositivo.

Quando utilizar um carrinho, tenha cuidado ao mover o conjunto carrinho/dispositivo para evitar danos provocados pela terpidação.

15. Desligue este dispositivo durante as trovoadas ou quando não for utilizado durante longos períodos de tempo.

16. Qualquer tipo de reparação deve ser sempre efectuado por pessoal qualificado. É necessária uma reparação sempre que a unidade tiver sido de alguma forma danificada, como por exemplo: no caso do cabo de alimentação ou ficha se encontrarem danificados; na eventualidade de líquido ter sido derramado ou objectos terem caído para dentro do dispositivo; no caso da unidade ter estado exposta à chuva ou à humidade; se esta não funcionar normalmente, ou se tiver caído.



17. Correcta eliminação deste produto: este símbolo indica que o produto não deve ser eliminado juntamente com os resíduos domésticos, segundo a Directiva REEE (2012/19/EU) e a legislação nacional. Este produto deverá ser levado para um centro de recolha licenciado para a reciclagem de resíduos de equipamentos eléctricos e electrónicos (EEE). O tratamento incorrecto deste tipo de resíduos pode ter um eventual impacto negativo no ambiente e na saúde humana devido a substâncias potencialmente perigosas que estão geralmente associadas aos EEE. Ao mesmo tempo, a sua colaboração para a eliminação correcta deste produto irá contribuir para a utilização eficiente dos recursos naturais. Para mais informação acerca dos locais onde poderá deixar o seu equipamento usado para reciclagem, é favor contactar os serviços municipais locais, a entidade de gestão de resíduos ou os serviços de recolha de resíduos domésticos.

18. Não instale em lugares confinados, tais como estantes ou unidades similares.

19. Não coloque fontes de chama, tais como velas acesas, sobre o aparelho.

20. Favor, obedecer os aspectos ambientais de descarte de bateria. Baterias devem ser descartadas em um ponto de coletas de baterias.

21. Esse aparelho pode ser usado em climas tropicais e moderados até 45°C.



22. Advertência

Não ingira a bateria. Perigo de queimadura química

Este produto contém uma bateria botão. Se a bateria botão for engolidas ou colocada dentro de qualquer cavidade corporal, pode causar ferimentos e queimaduras internas graves ou fatais em apenas 2 horas e pode causar morte. Mantenha baterias novas e usadas longe do alcance de crianças.

Caso o compartimento da bateria não feche bem, pare de usar o produto e mantenha-o longe de crianças.

Se achar que as baterias podem ter sido engolidas ou colocadas dentro da cavidade corporal de alguém, busque ajuda médica imediatamente.

Substituir a bateria por um tipo incorrecto pode prejudicar a segurança! Substitua apenas pelo mesmo tipo ou equivalente.

Há risco de incêndio ou explosão se a bateria for substituída por uma do tipo incorrecto.

O descarte da bateria no fogo ou forno quente, esmagamento ou corte mecânico de uma bateria, podem causar uma explosão.

Deixar a bateria em um ambiente com temperatura extremamente alta pode causar uma explosão ou vazamento de gás ou líquido inflamável.

Deixar a bateria em um ambiente com pressão extremamente baixa pode causar uma explosão ou vazamento de gás ou líquido inflamável.

Preste atenção aos aspectos ambientais sobre o descarte de baterias.

LEGAL RENUCIANTE

O Music Tribe não se responsabiliza por perda alguma que possa ser sofrida por qualquer pessoa que dependa, seja de maneira completa ou parcial, de qualquer descrição, fotografia, ou declaração aqui contidas. Dados técnicos, aparências e outras informações estão sujeitas a modificações sem aviso prévio. Todas as marcas são propriedade de seus respectivos donos. Midas, Klark Teknik, Lab Gruppen, Lake, Tannoy, Turbosound, TC Electronic, TC Helicon, Behringer, Bugera, Oberheim, Auratone, Aston Microphones e Coolaudio são marcas ou marcas registradas do Music Tribe Global Brands Ltd. © Music Tribe Global Brands Ltd. 2021 Todos direitos reservados.

GARANTIA LIMITADA

Para obter os termos de garantia aplicáveis e condições e informações adicionais a respeito da garantia limitada do Music Tribe, favor verificar detalhes na íntegra através do website musictribe.com/warranty.

IT Informazioni importanti



Attenzione

I terminali contrassegnati con il simbolo conducono una corrente elettrica sufficiente a costituire un rischio di scossa elettrica. Usare unicamente cavi per altoparlanti (Speaker) d'elevata qualità con connettori jack TS da ¼" pre-installati. Ogni altra installazione o modifica deve essere effettuata esclusivamente da personale tecnico qualificato.



Attenzione

Questo simbolo, ovunque appaia, avverte della presenza di una tensione pericolosa non isolata all'interno dello chassis,

tensione che può essere sufficiente per costituire un rischio di scossa elettrica.



Attenzione

Questo simbolo, ovunque appaia, segnala importanti istruzioni operative e di manutenzione nella documentazione allegata. Si invita a leggere il manuale.



Attenzione

Per ridurre il rischio di scosse elettriche, non rimuovere il coperchio superiore (o la sezione posteriore). All'interno non ci sono parti riparabili dall'utente. Per la manutenzione rivolgersi a personale qualificato.



Attenzione

Per ridurre il rischio di incendi o scosse elettriche, non esporre questo apparecchio a pioggia e umidità. L'apparecchio non deve essere esposto a gocciolio o schizzi di liquidi e nessun oggetto contenente liquidi, come vasi, deve essere collocato sull'apparecchio.



Attenzione

Queste istruzioni di servizio sono destinate esclusivamente a personale qualificato. Per ridurre il rischio di scosse elettriche non eseguire interventi di manutenzione diversi da quelli contenuti nel manuale di istruzioni. Le riparazioni devono essere eseguite da personale di assistenza qualificato.

1. Leggere queste istruzioni.
2. Conservare queste istruzioni.
3. Prestare attenzione a tutti gli avvisi.
4. Applicare tutte le istruzioni.
5. Non utilizzare questo dispositivo vicino l'acqua.
6. Pulire esclusivamente con un panno asciutto.
7. Non bloccare le aperture di ventilazione. Installare in conformità con le istruzioni del produttore.
8. Non installare vicino a fonti di calore come radiatori, termoregolatori, stufe o altri apparecchi (inclusi amplificatori) che producono calore.
9. Non escludere la sicurezza fornita

dalla spina polarizzata o con messa a terra. Una spina polarizzata ha due lame, una più larga dell'altra. Una spina con messa a terra ha due lame e un terzo polo di messa a terra. La lama larga o il terzo polo sono forniti per la vostra sicurezza. Se la spina fornita non si adatta alla presa, consultare un elettricista per la sostituzione della presa obsoleta.

10. Proteggere il cavo di alimentazione dal calpestio o essere schiacciato in particolare alle spine, prese di corrente e il punto in cui esce dall'apparecchio.

11. Utilizzare esclusivamente dispositivi/accessori specificati dal produttore.



12. Utilizzare solo carrelli, supporti, treppiedi, staffe o tavoli indicati dal produttore o

venduti con l'apparecchio. Utilizzando un carrello, prestare attenzione quando si sposta la combinazione carrello/apparecchio per evitare lesioni dovute al ribaltamento.

13. Scollegare questo apparecchio durante i temporali o se non è utilizzato per lunghi periodi di tempo.

14. Per tutte le riparazioni rivolgersi a personale qualificato. La manutenzione è necessaria quando l'apparecchio è danneggiato in qualsiasi modo, come danneggiamento del cavo di alimentazione o della spina, versamento di liquido o oggetti caduti nell'apparecchio, se l'apparecchio è stato esposto a pioggia o umidità, se non funziona normalmente o è caduto.

15. L'apparecchio deve essere collegato a una presa di corrente elettrica con messa a terra di protezione.

16. e la spina o una presa del dispositivo è utilizzata come dispositivo di disconnessione, deve essere facilmente utilizzabile.



17. Smaltimento corretto di questo prodotto: questo simbolo indica che questo dispositivo non

deve essere smaltito insieme ai rifiuti domestici, secondo la Direttiva RAEE (2012/19 / UE) e la vostra legislazione nazionale. Questo prodotto deve essere portato in un centro di raccolta autorizzato per il riciclaggio di rifiuti di apparecchiature elettriche ed elettroniche (RAEE). La cattiva gestione di questo tipo di rifiuti potrebbe avere un possibile impatto negativo sull'ambiente e sulla salute umana a causa di sostanze potenzialmente pericolose che sono generalmente associate alle apparecchiature elettriche ed elettroniche. Nello stesso tempo la vostra collaborazione al corretto smaltimento di questo prodotto contribuirà all'utilizzo efficiente delle risorse naturali. Per ulteriori informazioni su dove è possibile trasportare le apparecchiature per il riciclaggio vi invitiamo a contattare l'ufficio comunale locale o il servizio di raccolta dei rifiuti domestici.

18. Non installare in uno spazio ristretto, come in una libreria o in una struttura simile.

19. Non collocare sul dispositivo fonti di fiamme libere, come candele accese.

20. Per lo smaltimento delle batterie, tenere in considerazione gli aspetti ambientali. Le batterie devono essere smaltite in un punto di raccolta delle batterie esauste.

21. Questo apparecchio può essere usato in climi tropicali e temperati fino a 45°C.



22. Avvertenze

Non ingerite la batteria. Pericolo di ustione chimica

Questo prodotto contiene una batteria a bottone/moneta. Se la batteria a bottone/moneta è ingerita o posta all'interno di qualsiasi parte del corpo, può provocare ustioni interne gravi o mortali in sole 2 ore o meno e può portare alla morte.

Tenete le batterie nuove e usate lontano dalla portata dei bambini.

Se il vano batteria non si chiude perfettamente, interrompete l'uso del prodotto e tenetelo lontano dalla portata dei bambini.

Se pensate che le batterie possano

essere state ingerite o collocate all'interno di qualsiasi parte del corpo, rivolgetevi immediatamente a un medico.

La sostituzione di una batteria con una di tipo errato può eliminare una protezione! Sostituire solo con lo stesso tipo o equivalente.

Rischio di incendio o esplosione se la batteria è sostituita con un tipo errato.

Lo smaltimento di una batteria nel fuoco o in un forno caldo, o lo schiacciamento o il taglio meccanico di una batteria, può provocare un'esplosione.

Lasciare una batteria in un ambiente con temperatura estremamente elevata può provocare un'esplosione o la fuoriuscita di liquidi o gas infiammabili.

Una batteria soggetta a una pressione dell'aria estremamente bassa può provocare un'esplosione o la fuoriuscita di liquidi o gas infiammabili.

Per lo smaltimento delle batterie occorre prestare attenzione alle problematiche ambientali.

DISCLAIMER LEGALE

Music Tribe non si assume alcuna responsabilità per eventuali danni che possono essere subiti da chiunque si affidi in tutto o in parte a qualsiasi descrizione, fotografia o dichiarazione contenuta qui. Specifiche tecniche, aspetti e altre informazioni sono soggette a modifiche senza preavviso. Tutti i marchi sono di proprietà dei rispettivi titolari. Midas, Klark Teknik, Lab Gruppen, Lake, Tannoy, Turbosound, TC Electronic, TC Helicon, Behringer, Bugera, Oberheim, Auratone, Aston Microphones e Coollaudio sono marchi o marchi registrati di Music Tribe Global Brands Ltd. © Music Tribe Global Brands Ltd. 2021 Tutti i diritti riservati

GARANZIA LIMITATA

Per i termini e le condizioni di garanzia applicabili e le informazioni aggiuntive relative alla garanzia limitata di Music Tribe, consultare online i dettagli completi su musictribe.com/warranty.

NL Belangrijke veiligheidsvoorschriften



CAUTION
RISK OF ELECTRIC SHOCK!
DO NOT OPEN!
ATTENTION
RISQUE D'ÉLECTROCUTION!
NE PAS OUVRIIR!



Waarschuwing

Aansluitingen die gemerkt zijn met het symbool voeren een zodanig hoge spanning dat ze een risico vormen voor elektrische schokken. Gebruik uitsluitend kwalitatief hoogwaardige, in de handel verkrijgbare luidsprekerkabels die voorzien zijn van ¼" TS stekkers. Laat uitsluitend gekwalificeerd personeel alle overige installatie- of modificatiehandelingen uitvoeren.



Dit symbool wijst u altijd op belangrijke bedienings- en onderhoudsvoorschriften in de bijbehorende documenten. Wij vragen u dringend de handleiding te lezen.



Attentie

Verwijder in geen geval de bovenste afdekking (van het achterste gedeelte) anders bestaat er gevaar voor een elektrische schok. Het apparaat bevat geen te onderhouden onderdelen. Reparatiewerkzaamheden mogen uitsluitend door gekwalificeerd personeel uitgevoerd worden.



Attentie

Om het risico op brand of elektrische schokken te beperken, dient u te voorkomen dat dit apparaat wordt blootgesteld aan regen en vocht. Het apparaat mag niet worden blootgesteld aan neerdruppelend of opspattend water en er mogen geen met water gevulde voorwerpen – zoals een vaas – op het apparaat worden gezet.



Attentie

Deze onderhoudsinstructies zijn uitsluitend bedoeld voor gekwalificeerd onderhoudspersoneel. Om elektrische schokken te voorkomen, mag u geen andere

onderhoudshandelingen verrichten dan in de bedieningsinstructies vermeld staan. Reparatiewerkzaamheden mogen alleen uitgevoerd worden door gekwalificeerd onderhoudspersoneel.

1. Lees deze voorschriften.
2. Bewaar deze voorschriften.
3. Neem alle waarschuwingen in acht.
4. Volg alle voorschriften op.
5. Gebruik dit apparaat niet in de buurt van water.
6. Reinig het uitsluitend met een droge doek.
7. Let erop geen van de ventilatieopeningen te bedekken. Plaats en installeer het volgens de voorschriften van de fabrikant.
8. Het apparaat mag niet worden geplaatst in de buurt van radiatoren, warmte-uitlaten, kachels of andere zaken (ook versterkers) die warmte afgeven.
9. Maak de veiligheid waarin door de polarisatie- of aardingsstekker wordt voorzien, niet ongedaan. Een polarisatiestekker heeft twee bladen, waarvan er een breder is dan het andere. Een aardingsstekker heeft twee bladen en een derde uitsteeksel voor de aarding. Het bredere blad of het derde uitsteeksel zijn er voor uw veiligheid. Mocht de geleverde stekker niet in uw stopcontact passen, laat het contact dan door een elektricien vervangen.
10. Om beschadiging te voorkomen, moet de stroomleiding zo gelegd worden dat er niet kan worden overgelopen en dat ze beschermd is tegen scherpe kanten. Zorg zeker voor voldoende bescherming aan de stekkers, de verlengkabels en het punt waar het netsnoer het apparaat verlaat.
11. Het toestel met altijd met een intacte aarddraad aan het stroomnet aangesloten zijn.
12. Wanneer de stekker van het hoofdnetwerk of een apparaatstopcontact de functionele eenheid voor het uitschakelen is, dient deze altijd toegankelijk te zijn.

13. Gebruik uitsluitend door de producent gespeci-ficeerd toebehoren c.q. onderdelen.



14. Gebruik het apparaat uitsluitend in combinatie met de wagen, het statief, de driepoot, de

beugel of tafel die door de producent is aangegeven, of die in combinatie met het apparaat wordt verkocht. Bij gebruik van een wagen dient men voorzichtig te zijn bij het verwijderen van de combinatie wagen/apparaat en letsel door vallen te voorkomen.

15. Bij onweer en als u het apparaat langere tijd niet gebruikt, haalt u de stekker uit het stopcontact.

16. Laat alle voorkomende reparaties door vakkundig en bevoegd personeel uitvoeren. Reparatiewerkzaamheden zijn nodig als het toestel op enige wijze beschadigd is geraakt, bijvoorbeeld als de hoofd-stroomkabel of -stekker is beschadigd, als er vloeistof of voorwerpen in terecht zijn gekomen, als het aan regen of vochtigheid heeft bloot-gestaan, niet normaal functioneert of wanneer het is gevallen.



17. Correcte afvoer van dit product: dit symbool geeft aan dat u dit product op grond van de AEEA-richtlijn (2012/19/EU) en de

nationale wetgeving van uw land niet met het gewone huishoudelijke afval mag weggooiden. Dit product moet na afloop van de nuttige levensduur naar een officiële inzamelpost voor afgedankte elektrische en elektronische apparatuur (AEEA) worden gebracht, zodat het kan worden gerecycleerd. Vanwege de potentieel gevaarlijke stoffen die in elektrische en elektronische apparatuur kunnen voorkomen, kan een onjuiste afvoer van afval van het onderhavige type een negatieve invloed op het milieu en de menselijke gezondheid hebben.

Een juiste afvoer van dit product is echter niet alleen beter voor het milieu en de gezondheid, maar draagt tevens

bij aan een doelmatiger gebruik van de natuurlijke hulpbronnen. Voor meer informatie over de plaatsen waar u uw afgedankte apparatuur kunt inleveren, kunt u contact opnemen met uw gemeente of de plaatselijke reinigingsdienst.

18. Installeer niet in een kleine ruimte, zoals een boekenkast of iets dergelijks.

19. Plaats geen open vlammen, zoals brandende kaarsen, op het apparaat.

20. Houd rekening met de milieuaspecten van het afvoeren van batterijen. Batterijen moeten bij een inzamelpunt voor batterijen worden ingeleverd.

21. Dit apparaat kan worden gebruikt in tropische en gematigde klimaten tot 45 °C.



22. Waarschuwing
Slik de batterij niet in. Chemisch verbrandingsgevaar

Dit product bevat een knoopcelbatterij. Als de knoopcelbatterij wordt ingeslikt of in een lichaamsdeel terecht komt, kan dit in slechts 2 uur of minder ernstige of fatale inwendige brandwonden veroorzaken en tot de dood leiden.

Houd nieuwe en gebruikte batterijen uit de buurt van kinderen.

Als het batterijvak niet goed sluit, stop dan met gebruik van het product en houd het uit de buurt van kinderen.

Als u denkt dat batterijen zijn ingeslikt of ergens in het lichaam zijn terechtgekomen, zoek dan onmiddellijk contact met een arts.

Vervanging van een batterij door een onjuist type kan een beveiliging buiten werking stellen! Alleen vervangen door hetzelfde of een gelijkwaardig type

Kans op brand of explosie als de batterij wordt vervangen door een onjuist type.

Verwijdering van een batterij in vuur, hete oven of mechanisch samenpersen of openzagen van een batterij kan leiden tot een explosie.

Als een batterij in een omgeving met extreem hoge temperatuur komt, kan er een explosie ontstaan of kan er

ontvlambare vloeistof of gas lekken.

Een batterij in te lage luchtdruk kan leiden tot een explosie of lekkage van ontvlambare vloeistof of gas.

Let op de verwijdering van de batterijen in het milieu.

WETTELIJKE ONTKENNING

Music Tribe aanvaardt geen aansprakelijkheid voor enig verlies dat kan worden geleden door een persoon die geheel of gedeeltelijk vertrouwt op enige beschrijving, foto of verklaring hierin. Technische specificaties, verschijningen en andere informatie kunnen zonder voorafgaande kennisgeving worden gewijzigd. Alle handelsmerken zijn eigendom van hun respectievelijke eigenaren. Midas, Klark Teknik, Lab Gruppen, Lake, Tannoy, Turbosound, TC Electronic, TC Helicon, Behringer, Bugera, Oberheim, Auratone, Aston Microphones en Coolaudio zijn handelsmerken of gedeponeerde handelsmerken van Music Tribe Global Brands Ltd. © Music Tribe Global Brands Ltd. 2021 Alle rechten voorbehouden.

BEPERKTE GARANTIE

Voor de toepasselijke garantievoorwaarden en aanvullende informatie met betrekking tot de beperkte garantie van Music Tribe, zie de volledige details online op musictribe.com/warranty.

SE Viktiga säkerhetsanvisningar



Varning
Uttag markerade med symbolen leder elektrisk strömstyrka som är tillräckligt stark för

att utgöra en risk för elchock. Använd endast högkvalitativa, kommersiellt tillgängliga högtalarkablar med förhåndsinstallerade ¼" TS-kontakter. All annan installering eller modifikation bör endast utföras av kompetent personal.



Den här symbolen hänvisar till viktiga punkter om användning och underhåll i den medföljande dokumentationen. Var vänlig och läs bruksanvisningen.



Försiktighet
Minska risken för elektriska stötar genom att aldrig ta av höljert upptill på apparaten (eller ta av baksidan). Inuti apparaten finns det inga delar som kan repareras av användaren. Endast kvalificerad personal får genomföra reparationer.



Försiktighet
För att minska risken för brand och elektriska stötar ska apparaten skyddas mot regn och fukt. Apparaten går inte utsätts för dropp eller spill och inga vattenbehållare som vaser etc. får placeras på den.



Försiktighet
Serviceinstruktionen är enbart avsedd för kvalificerad servicepersonal. För att undvika risker genom elektriska stötar, genomför inga reparationer på apparaten, vilka inte är beskrivna i bruksanvisningen. Endast kvalificerad fackpersonal får genomföra reparationerna.

1. Läs dessa anvisningar.
2. Spara dessa anvisningar.
3. Beakta alla varningar.
4. Följ alla anvisningar.
5. Använd inte apparaten i närheten av vatten.
6. Rengör endast med torr trasa.
7. Blockera inte ventilationsöppningarna. Installera enligt tillverkarens anvisningar.
8. Installera aldrig in till värmekällor

som värme-element, varmluftsintag, spisar eller annan utrustning som avger värme (inklusive förstärkare).

9. Ändra aldrig en polariserad eller jordad kontakt. En polariserad kontakt har två blad – det ena bredare än det andra. En jordad kontakt har två blad och ett tredje jordstift. Det breda bladet eller jordstiftet är till för din säkerhet. Om den medföljande kontakten inte passar i ditt uttag, ska du kontakta en elektriker för att få uttaget bytt.

10. Förlägg elkabeln så, att det inte är möjligt att trampa på den och att den är skyddad mot skarpa kanter och inte kan skadas. Ge i synnerhet akt på områdena omkring stickkontaktarna, förlängningskablar och på det ställe, där elkabeln lämnar apparaten, är tillräckligt skyddade.

11. Apparaten måste alltid vara ansluten till elnätet med intakt skyddsledare.

12. Om huvudkontakten, eller ett apparatuttag, fungerar som avstängningsenhet måste denna alltid vara tillgänglig.

13. Använd endast tillkopplingar och tillbehör som angetts av tillverkaren.



14. Använd endast med vagn, stativ, trefot, hållare eller bord som angetts av tillverkaren,

eller som sålts till-sammans med apparaten. Om du använder en vagn, var försiktig, när du förflyttar kombinationen vagn-apparat, för att förhindra olycksfall genom snubbling.

15. Dra ur anslutningskontakten und åskväder eller när apparaten inte ska användas under någon längre tid.

16. Låt kvalificerad personal utföra all service. Service är nödvändig när apparaten har skadats, t.ex. när en elkabel eller kontakt är skadad, vätska eller främmande föremål har kommit in i apparaten, eller när den har fallit i golvet.



17. Kassera produkten på rätt sätt: den här symbolen indikerar att produkten inte ska kastas i

hushållsoporna, enligt WEEE direktivet (2012/19/EU) och gällande, nationell lagstiftning. Produkten ska lämnas till ett auktoriserat återvinningsställe för elektronisk och elektrisk utrustning (EEE). Om den här sortens avfall hanteras på fel sätt kan miljön, och människors hälsa, påverkas negativt på grund av potentiella risksubstanter som ofta associeras med EEE. Avfallshanteras produkten däremot på rätt sätt bidrar detta till att naturens resurser används på ett bra sätt. Kontakta kommun, ansvarig förvaltning eller avfallshanteringsföretag för mer information om återvinningscentral där produkten kan lämnas.

18. Installera inte i ett trångt utrymme, t.ex. i en bokhylla eller liknande enhet.

19. Placera inte källor med öppen eld, t.ex. tända ljus, på apparaten.

20. Tänk på miljöaspekterna vid kassering av batterier. Batterier måste kasseras på ett batteriuppsamlingsställe.

21. Denna apparat kan användas i tropiska och mätliga klimat upp till 45 °C.



22. Försiktighet
Förtär inte batteriet. Fara för kemiska brännskador

Denna produkt innehåller ett knappcells-batteri. Om knappcells-batteriet sväjs eller placeras inne i någon del av kroppen kan det orsaka allvarliga eller dödliga inre brännskador på bara två timmar eller mindre och kan orsaka dödsfall. Håll nya och använda batterier utom räckhåll för barn.

Om batteriutrymmet inte kan stängas på ett säkert sätt, sluta använda produkten och förvara den utom räckhåll för barn.

Om du tror att batterier kan ha svalts eller hamnat inuti kroppen, sök omedelbart läkarhjälp.

Byte av ett batteri mot ett av fel typ kan motverka en säkerhetsåtgärd! Byt endast ut mot samma eller likvärdig typ. Risk för brand eller explosion om batteriet byts ut mot ett av fel typ.

Om ett batteri läggs i en eld eller i en varm ugn, eller om ett batteri mekaniskt krossas eller skärs, kan det resultera i en explosion.

Om ett batteri lämnas i en omgivande miljö med extremt hög temperatur kan det resultera i en explosion eller läckage av brandfarlig vätska eller gas.

Om ett batteri utsätts för ett extremt lågt lufttryck kan det resultera i en explosion eller läckage av brandfarlig vätska eller gas.

Miljöaspekterna av batterikassering bör uppmärksammas.

FRISKRIVNINGSKLAUSUL

Music Tribe tar inget ansvar för någon förlust som kan drabbas av någon person som helt eller delvis förlitar sig på någon beskrivning, fotografi eller uttalande som finns här. Tekniska specifikationer, utseenden och annan information kan ändras utan föregående meddelande. Alla varumärken tillhör respektive ägare. Midas, Klark Teknik, Lab Gruppen, Lake, Tannoy, Turbosound, TC Electronic, TC Helicon, Behringer, Bugera, Oberheim, Auratone, Aston Microphones och Coolaudio är varumärken eller registrerade varumärken som tillhör Music Tribe Global Brands Ltd. © Music Tribe Global Brands Ltd. 2021 Alla Rättigheter reserverade.

BEGRÄNSAD GARANTI

För tillämpliga garantivillkor och ytterligare information om Music Tribes begränsade garanti, se fullständig information online på musictribe.com/warranty.

PL Ważne informacje o bezpieczeństwie



Uwaga

Terminale oznaczone symbolem przenoszą wystarczająco wysokie napięcie elektryczne, aby stworzyć ryzyko porażenia prądem. Używaj wyłącznie wysokiej jakości fabrycznie przygotowanych kabli z zainstalowanymi wtyczkami ¼" TS. Wszystkie inne instalacje lub modyfikacje powinny być wykonywane wyłącznie przez wykwalifikowany personel techniczny.



Ten symbol informuje o ważnych wskazówkach dotyczących obsługi i konserwacji urządzenia w dołączonej dokumentacji. Proszę przeczytać stosowne informacje w instrukcji obsługi.



Uwaga

W celu wyeliminowania zagrożenia porażenia prądem zabrania się zdejmowania obudowy lub tylnej ścianki urządzenia. Elementy znajdujące się we wnętrzu urządzenia nie mogą być naprawiane przez użytkownika. Naprawy mogą być wykonywane jedynie przez wykwalifikowany personel.



Uwaga

W celu wyeliminowania zagrożenia porażenia prądem lub zapalenia się urządzenia nie wolno wystawiać go na działanie deszczu i wilgotności oraz dopuszczać do tego, aby do wnętrza dostała się

woda lub inna ciecz. Nie należy stawiać na urządzeniu napełnionych cieczą przedmiotów takich jak np. wazon lub szklanka.



Uwaga

Prace serwisowe mogą być wykonywane jedynie przez wykwalifikowany personel. W celu uniknięcia zagrożenia porażenia prądem nie należy wykonywać żadnych manipulacji, które nie są opisane w instrukcji obsługi. Naprawy wykonywane mogą być jedynie przez wykwalifikowany personel techniczny.

1. Proszę przeczytać poniższe wskazówki.
2. Proszę przechowywać niniejszą instrukcję.
3. Należy przestrzegać wszystkich wskazówek ostrzegawczych.
4. Należy postępować zgodnie z instrukcją obsługi.
5. Urządzenia nie wolno używać w pobliżu wody.
6. Urządzenie można czyścić wyłącznie suchą szmatką.
7. Nie zasłaniać otworów wentylacyjnych. W czasie podłączania urządzenia należy przestrzegać zaleceń producenta.
8. Nie stawiać urządzenia w pobliżu źródeł ciepła takich, jak grzejniki, piece lub urządzenia produkujące ciepło (np. wzmacniacze).
9. W żadnym wypadku nie należy usuwać zabezpieczeń z wtyczek dwubiegunowych oraz wtyczek z uziemieniem. Wtyczka dwubiegunowa posiada dwa wtyki kontaktowe o różnej szerokości. Wtyczka z uziemieniem ma dwa wtyki kontaktowe i trzeci wtyk uziemienia. Szerszy wtyk kontaktowy lub dodatkowy wtyk uziemienia służą do zapewnienia bezpieczeństwa użytkownikowi. Jeśli format wtyczki urządzenia nie odpowiada standardowi gniazdka, proszę zwrócić się do elektryka z prośbą o wyminięcie gniazda.
10. Kabel sieciowy należy ułożyć tak, aby nie był narażony na deptanie i działanie ostrych krawędzi, co mogłoby doprowadzić do jego uszkodzenia.

Szczególną uwagę zwrócić należy na odpowiednią ochronę miejsc w pobliżu wtyczek i przedłużaczy oraz miejsc, w którym kabel sieciowy przymocowany jest do urządzenia.

11. Urządzenie musi być zawsze podłączone do sieci sprawnym przewodem z uziemieniem.

12. Jeżeli wtyk sieciowy lub gniazdo sieciowe w urządzeniu pełnią funkcję wyłącznika, to muszą one być zawsze łatwo dostępne.

13. Używać wyłącznie sprzętu dodatkowego i akcesoriów zgodnie z zaleceniami producenta.



14. Używać jedynie zalecanych przez producenta lub znajdujących się w zestawie wózków,

stojaków, statywów, uchwyty i stołów. W przypadku posługiwania się wózkiem należy zachować szczególną ostrożność w trakcie przewożenia zestawu, aby uniknąć niebezpieczeństwa potknięcia się i zranienia.

15. W trakcie burzy oraz na czas dłuższego nieużywania urządzenia należy wyjąć wtyczkę z gniazdka sieciowego.

16. Wykonywanie wszelkich napraw należy zlecać jedynie wykwalifikowanym pracownikom serwisu. Przeprowadzenie przeglądu technicznego staje się konieczne, jeśli urządzenie zostało uszkodzone w jakikolwiek sposób (dotyczy to także kabla sieciowego lub wtyczki), jeśli do wnętrza urządzenia dostały się przedmioty lub ciecz, jeśli urządzenie wystawione było na działanie deszczu lub wilgoci, jeśli urządzenie nie funkcjonuje poprawnie oraz kiedy spadło na podłogę.



17. Prawidłowa utylizacja produktu: Ten symbol wskazuje, że tego produktu nie należy wyrzucać razem ze zwykłymi odpadami domowymi, tylko zgodnie z dyrektywą w sprawie zużytego sprzętu elektrycznego i elektronicznego

(WEEE) (2012/19/EU) oraz przepisami krajowymi. Niniejszy produkt należy przekazać do autoryzowanego punktu zbiórki zużytego sprzętu elektrycznego i elektronicznego. Niewłaściwe postępowanie z tego typu odpadami może wywołać szkodliwe działanie na środowisko naturalnej i zdrowie człowieka z powodu potencjalnych substancji niebezpiecznych zaliczanych jako zużyty sprzęt elektryczny i elektroniczny. Jednocześnie, Twój wkład w prawidłową utylizację niniejszego produktu przyczynia się do oszczędnego wykorzystywania zasobów naturalnych. Szczegółowych informacji o miejscach, w których można oddawać zużyty sprzęt do recyklingu, udzielają urzędy miejskie, przedsiębiorstwa utylizacji odpadów lub najbliższy zakład utylizacji odpadów.

18. Nie instaluj w ograniczonej przestrzeni, takiej jak półka na książki lub podobny zestaw.

19. Nie stawiaj na urządzeniu źródło otwartego ognia, takich jak zapalone świece.

20. Należy pamiętać o środowiskowych aspektach utylizacji baterii. Baterie należy utylizować w punkcie zbiórki baterii.

21. To urządzenie może być używane w klimacie tropikalnym i umiarkowanym do 45 ° C.



22. Ostrzeżenie

Nie połykać baterii. Zagrożenie oparzeń chemicznych.

Ten produkt zawiera baterię pastylkową. Jeśli bateria zostanie połączona lub włożona w dowolne miejsce na cieple, może spowodować poważne lub śmiertelne oparzenia wewnętrzne w ciągu 2 godzin lub mniej i spowodować śmierć.

Trzymaj nowe oraz zużyte baterie poza zasięgiem dzieci.

Jeśli komora baterii nie zamyka się szczelnie, zaprzestań używania produktu i trzymaj go poza zasięgiem dzieci.

Jeśli sądzisz, że mogło nastąpić połączanie baterii lub włożenie jej w

dowolne miejsce na cieple, natychmiast wezwij wsparcie medyczne.

Wymiana baterii na niepoprawny typ może uszkodzić zabezpieczenie! Należy wymieniać baterię tylko na ten sam lub jednakowy typ.

Zagrożenie pożarem lub wybuchem, jeśli bateria zostanie wymieniona na niepoprawny typ.

Wrzucenie baterii do ognia lub gorącego piekarnika, albo mechaniczne zmiażdżenie lub rozcięcie baterii może spowodować wybuch.

Pozostawienie baterii w środowisku o skrajnie wysokiej temperaturze może spowodować wybuch lub wyciek łatwopalnej cieczy lub gazu.

Bateria poddana skrajnie niskiemu ciśnieniu powietrza może spowodować wybuch lub wyciek łatwopalnej cieczy lub gazu.

Należy zwrócić uwagę na aspekt środowiskowy utylizacji baterii.

ZASTRZEŻENIA PRAWNE

Music Tribe nie ponosi odpowiedzialności za jakiegokolwiek straty, które mogą ponieść osoby, które polegają w całości lub w części na jakimkolwiek opisie, fotografii lub oświadczeniu zawartym w niniejszym dokumencie. Specyfikacje techniczne, wygląd i inne informacje mogą ulec zmianie bez powiadomienia. Wszystkie znaki towarowe są własnością ich odpowiedzialnych właścicieli.

Midas, Klark Teknik, Lab Gruppen, Lake, Tannoy, Turbosound, TC Electronic, TC Helicon, Behringer, Bugera, Oberheim, Auratone, Aston Microphones i Coolaudio są znakami towarowymi lub zastrzeżonymi znakami towarowymi firmy Music Tribe Global Brands Ltd. © Music Tribe Global Brands Ltd. 2021 Wszystkie prawa zastrzeżone.

OGRANICZONA GWARANCJA

Aby zapoznać się z obowiązującymi warunkami gwarancji i dodatkowymi informacjami dotyczącymi ograniczonej gwarancji Music Tribe, zapoznaj się ze wszystkimi szczegółami w trybie online pod adresem musictribe.com/warranty.

Additional Safety Instructions

- When opening the package, take all the accessories out, and place the device on a table for inspection. First check whether the accessories are complete, then inspect the device carefully for any damage. If there is any damage, please contact your dealer as soon as possible.
- AC Power:** Check that the local power supply is in accordance with the requirements of the rated voltage of the device.
- The device is only suitable for an indoor working environment. It should be kept in a dry environment, and away from any moisture, overheating or dust. Do not allow the device to come into contact with water, moisture, or other liquids, in order to prevent or reduce the risk of electric shock or fire.
- Please do not install the device directly onto, or close to, combustible surfaces or materials.
- Personnel who install, operate and maintain the device must be professionally licensed and authorized to do so.
- If the device appears to be malfunctioning, stop using the device immediately. Do not try to repair the device, but contact the nearest authorized technical assistance center. If parts are damaged, always use identical authorized replacement parts.
- Do not touch any electrical wiring in the process of operation, to prevent the risk of electric shock.
- Make sure the device is used in a working environment temperature, that does not exceed 40°C or below -20°C.
- In normal operation, the highest temperature of the device housing may reach 80°C, please do not touch.
- The device should only be used in a grounded power system, and the ground wire must connect with the ground wire of the power supply system. The ground/earth sign of the device should be connected to the installing fixtures.
- Do not use the device if there is damage to the power cord insulation, and also do not run the power cord so it overlaps other wires in your system.
- When not in use or when cleaning the device, please disconnect the power cord to the device.
- There are no user-serviceable components inside the device. Before operation of the device, please make sure the device is secure and all assembly screws and fittings are fitted. If the device outer case is open or loose, the device must not be used.
- Regular checks must be conducted by qualified personnel to ensure that the system remains in a secure and stable condition.
- Make sure that, where the product is suspended, the area underneath the product is free of human traffic. Do not suspend the product in areas which can be entered or used by members of the public.

Secondary Safeties

All lighting units installed in theatres, studios or other places of work and entertainment shall, in addition to the principle load bearing means of suspension, be provided with an independent, properly rated, and securely attached secondary safety. The additional safety device must be mounted in a way that the lighting unit is caught by the safety device without any drop and swing in the event that the primary suspension fails.

Product Care and Cleaning

Please pay attention to the following points when using and inspecting this product:

- All screws and components of the installed product must be tightly connected and not rusty or damaged
- The outer casing, lens, fixing parts and installation location (such as ceiling, hanger, truss, etc.) cannot be deformed
- The power cord must not be damaged

The installation and use of the product must be carried out by trained professional technicians and must be protected against potential safety hazards.

 **WARNING:** Please unplug the power cord before doing product maintenance!

Before disconnecting the device or starting maintenance work, make sure that the device is disconnected. It is very important to keep the device clean and clean. If it is kept clean, this not only keeps the output at the maximum brightness, but it also prolongs its service life. Use high-quality professional glass cleaner and clean with a soft rag. Under no circumstances should alcohol or chemical solvents be used. The interior of the device and the fan should be cleaned at least quarterly using a vacuum cleaner.

Instrucciones de seguridad adicionales

- A la hora de abrir el embalaje, extraiga todos los accesorios y coloque el dispositivo sobre una mesa para poder inspeccionarlo. Compruebe primero si todos los accesorios están completos e inspeccione después el dispositivo en busca de cualquier posible daño. En caso de que localice algún daño, póngase en contacto con el comercio o distribuidor lo antes posible.
- Conexión a la corriente eléctrica:** Verifique que el voltaje de su zona o país cumple con los requisitos de voltaje indicados para este dispositivo.
- Este dispositivo ha sido diseñado únicamente para su uso en interiores. Manténgalo en un entorno seco y lejos de la humedad, calor excesivo o polvo. De cara a reducir el riesgo de una descarga eléctrica o un incendio, no permita que este aparato entre en contacto con el agua, humedad excesiva o con cualquier tipo de líquido.
- No instale nunca este dispositivo sobre, o en las inmediaciones, de superficies o materiales combustibles.
- Toda aquella persona que instale, utilice o repare este dispositivo debe ser un profesional con la cualificación adecuada para hacerlo.
- En el caso de que este dispositivo de muestras de no estar funcionando correctamente, deje de usarlo de inmediato. No trate de reparar este dispositivo por sus propios medios; póngase en contacto con el servicio técnico oficial más cercano. En caso de avería de alguna pieza, sustitúyala únicamente por otra pieza idéntica oficial.
- De cara a evitar el riesgo de una descarga eléctrica, no toque en ningún punto el cableado eléctrico con el aparato en funcionamiento.
- Asegúrese de usar este dispositivo en un entorno de trabajo dentro de un rango de temperaturas entre los 40° y -20° C.
- En condiciones operativas normales, dentro de la carcasa del aparato se pueden llegar hasta los 80° C, así que no la toque.
- Utilice este dispositivo siempre con fuentes de alimentación con conexión a toma de tierra. Esa toma de tierra deberá estar conectada con la conexión a tierra de la propia fuente de alimentación. La toma de tierra de este dispositivo debería ser conectada a los aparatos de la instalación global.
- Nunca utilice este aparato en caso de que el aislamiento del cable de alimentación haya sufrido cualquier tipo de daño, y tampoco coloque el cable de alimentación sobre (o enrollado con) otros cables de su sistema.
- Cuando no esté usando este aparato o cuando lo vaya a limpiar, desconecte el cable de alimentación.
- Dentro de este aparato no hay piezas susceptibles de ser reparadas o sustituidas por el usuario final. Antes de utilizar este aparato, asegúrese de que su uso sea seguro y de que todos los tornillos y piezas estén correctamente colocadas. Si la carcasa exterior de este dispositivo está abierta o suelta, no utilice este aparato.

- Para garantizar que este aparato sigue siendo seguro y su funcionamiento es estable, deberán ser realizadas revisiones periódicas por personal técnico cualificado.
- Cuando coloque este aparato colgado de una estructura, asegúrese de que no vaya a haber tráfico de personas por la zona que quede debajo. Nunca coloque este aparato suspendido en zonas de paso o de posible reunión del público.

Consejos de seguridad adicionales

Cualquier dispositivo de iluminación instalado en teatros, estudios o en cualquier otro lugar de trabajo o entretenimiento deberá, aparte del sistema de fijación de carga suspendida principal, disponer de un sistema de fijación de seguridad secundario, independiente del principal y del nivel de seguridad adecuado al peso y dimensiones del aparato. Este dispositivo de seguridad adicional debe ser montado de forma de que el aparato de iluminación que esté sujetando quede perfectamente sujeto por dicho dispositivo de seguridad secundario sin oscilaciones ni descolgamientos en caso de que el sistema principal falle.

Cuidados y limpieza del dispositivo

Preste atención a los aspectos siguientes a la hora de utilizar e inspeccionar este aparato:

- Todos los tornillos y componentes del producto instalado deben ser conectados de forma segura y sin que haya herrumbre ni daños en ninguno de ellos
- La carcasa exterior, lentes, piezas de fijación y la propia ubicación de instalación (techos, paredes, barras de fijación, etc.) no deben estar deformadas en forma alguna
- El cable de alimentación no debe estar dañado

La instalación y el manejo de este aparato debe ser realizado únicamente por técnicos profesionales preparados que deben contar con las necesarias medidas de protección.

 **PRECAUCIÓN:** ¡Desconecte siempre el cable de alimentación antes de realizar cualquier tipo de mantenimiento de este aparato!

Antes de desconectar este aparato de cualquier sistema de fijación o iniciar cualquier tipo de mantenimiento, asegúrese de que el aparato esté desconectado de la corriente. Es muy importante mantener este dispositivo siempre limpio. El mantenerlo limpio no solo hará que la salida le ofrezca el máximo brillo luminoso, sino que también alargará la vida útil del aparato. Utilice un limpia-vidrios profesional y de alta calidad y un paño suave. Bajo ninguna circunstancia utilice alcohol ni ningún otro tipo de disolvente químico. La parte interior de este aparato y el ventilador deben ser limpiados como mucho una vez al trimestre con un aspirador.

Consignes de sécurité supplémentaires

1. À l'ouverture de la boîte, sortez tous les accessoires et placez l'appareil sur une table pour l'inspecter. Vérifiez d'abord que tous les accessoires sont bien présents, puis assurez-vous que l'appareil n'est pas endommagé. S'il a subi le moindre dommage, contactez votre fournisseur au plus vite.
2. Alimentation : Assurez-vous que l'alimentation secteur locale est compatible avec les caractéristiques de la tension nominale de l'appareil.
3. Cet appareil n'a pas été conçu pour une utilisation en extérieur. Il doit être conservé dans un environnement sec et éloigné de toute source d'humidité, de chaleur excessive ou de la poussière. Évitez tout contact avec l'eau ou autre liquide pour réduire les risques d'électrocution et d'incendie.
4. N'installez pas l'appareil sur ou à proximité de matériaux combustibles.
5. Le personnel en charge d'installer, d'utiliser et d'entretenir l'appareil doit être un personnel professionnel licencié et autorisé.
6. Si l'appareil est dysfonctionnel, cessez de l'utiliser immédiatement. Ne tentez pas de réparer l'appareil et contactez le centre d'assistance technique autorisé le plus proche. Si des pièces sont endommagées, utilisez uniquement des pièces de remplacement similaires.
7. N'entrez jamais en contact avec des fils électriques durant l'utilisation pour éviter tout risque d'électrocution.
8. Utilisez l'appareil dans un environnement de fonctionnement dont la température se situe entre 20°C et 40°C.
9. Lors d'un fonctionnement normal, le boîtier peut atteindre une température de 80°C ; ne le touchez pas.
10. L'appareil doit être utilisé uniquement avec un système électrique relié à la terre et le câble de terre doit être connecté à la terre du système d'alimentation. Le symbole de masse/terre de l'appareil doit être connecté à la structure des unités d'éclairage.
11. N'utilisez pas l'appareil si l'isolation du câble d'alimentation est défectueuse ; le câble d'alimentation ne doit pas chevaucher les autres câbles de votre système.
12. Lorsque vous n'utilisez pas l'appareil ou lors de l'entretien, déconnectez-le de l'alimentation.
13. Aucun composant de l'appareil n'est réparable par l'utilisateur. Avant d'utiliser l'appareil, assurez-vous qu'il est fixé correctement et que toutes les vis et raccords sont bien en place. Si le boîtier est ouvert ou mal fixé, n'utilisez pas l'appareil.
14. Des contrôles réguliers doivent être effectués par un personnel qualifié afin de s'assurer que le système est stable et correctement maintenu.
15. Assurez-vous que la zone située en-dessous de l'endroit où le système est suspendu n'est jamais occupée par le public. Ne suspendez pas l'appareil au-dessus d'une zone à laquelle le public peut accéder.

Sécurité secondaire

Tout dispositif d'éclairage installé dans les théâtres, studios ou autres lieux de travail ou de divertissement doit être équipé, en plus du système de suspension principal, d'une sécurité secondaire indépendante, adaptée et correctement fixée. Le système de sécurité supplémentaire doit être tel que l'appareil ne puisse pas chuter ou basculer dans le cas où le système de fixation principal serait défaillant.

Entretien et nettoyage de l'appareil

Merci de prêter attention aux points suivants lorsque vous utilisez ou inspectez l'appareil :

- Tous les composants et vis doivent être correctement serrés et non rouillés ni endommagés
- Le boîtier extérieur, les lentilles, les pièces de fixation et l'endroit de l'installation (par exemple le plafond, les barres de suspension, etc.) ne doivent pas être déformés
- Le cordon d'alimentation ne doit pas être endommagé

L'appareil doit être installé et utilisé uniquement par des techniciens professionnels qualifiés et doit être protégé contre les risques de sécurité potentiels.

 **AVERTISSEMENT:** Déconnectez le cordon d'alimentation avant d'effectuer toute maintenance !

Avant d'effectuer toute manipulation sur l'appareil, assurez-vous qu'il soit bien déconnecté de la source d'alimentation. Il est très important d'entretenir et de nettoyer correctement l'appareil. Cela permet non seulement de conserver une luminosité maximale mais également de prolonger sa durée de vie. Utilisez des produits nettoyant pour verre professionnels et des chiffons doux. Vous ne devez en aucun cas utiliser de l'alcool ou des solvants chimiques. L'intérieur de l'appareil et le ventilateur doivent être nettoyés au moins une fois par trimestre avec un aspirateur.

Zusätzliche Sicherheitshinweise

1. Öffnen Sie das Paket, nehmen Sie alle Zubehöreile heraus und legen Sie das Gerät zur Untersuchung auf einen Tisch. Prüfen Sie, ob alle Zubehöreile vorhanden sind, und untersuchen Sie das Gerät sorgfältig auf Schäden. Wenn Sie Schäden feststellen, setzen Sie sich schnellstmöglich mit Ihrem Händler in Verbindung.
2. Netzspannung: Prüfen Sie, ob die örtliche Netzspannung mit der vom Gerät benötigten nominalen Netzspannung übereinstimmt.
3. Das Gerät ist nur für den Betrieb in geschlossenen Räumen geeignet. Es sollte nur in einer trockenen Umgebung ohne Feuchtigkeit, großer Hitze oder Staub betrieben und gelagert werden. Bringen Sie das Gerät nicht in Kontakt mit Wasser, Feuchtigkeit oder anderen Flüssigkeiten, um die Gefahr von Stromschlägen oder Bränden zu verhindern oder zu verringern.
4. Installieren Sie das Gerät nicht direkt auf oder in der Nähe von brennbaren Oberflächen oder Materialien.
5. Personen, die das Gerät installieren, betreiben und warten, müssen eine entsprechende Lizenz und Autorisierung besitzen.
6. Sollte das Gerät fehlerhaft funktionieren, stoppen Sie sofort dessen Betrieb. Versuchen Sie nicht, das Gerät zu reparieren, sondern kontaktieren Sie das nächstgelegene autorisierte Service Center. Verwenden Sie für beschädigte Teile nur identische autorisierte Ersatzteile.
7. Berühren Sie während des Betriebs keine spannungsführenden Kabel, um die Gefahr von Stromschlägen zu vermeiden.
8. Betreiben Sie das Gerät nur bei einer Umgebungstemperatur von 40° C bis -20° C.
9. Bei normalem Betrieb kann die Temperatur des Gerätegehäuses bis zu 80° erreichen. Berühren Sie das Gehäuse nicht.
10. Das Gerät sollte nur in einem geerdeten Stromnetz betrieben werden, wobei der Erdungsleiter des Geräts mit dem Erdungsleiter des Stromnetzes verbunden sein muss. Das Erde/Massesymbol des Geräts sollte mit den Installationsvorrichtungen verbunden sein.
11. Betreiben Sie das Gerät nicht, wenn die Isolation des Netzkabels beschädigt ist. Verlegen Sie das Netzkabel so, dass es nicht mit anderen Kabeln des Systems in Kontakt kommt.
12. Trennen Sie das Netzkabel des Geräts vom Stromnetz, wenn Sie das Gerät reinigen oder nicht verwenden.
13. Die Bauteile im Innern des Geräts können vom Anwender nicht gewartet werden. Achten Sie vor dem Betrieb des Geräts darauf, dass es sicher aufgestellt ist und alle Montageschrauben und Halterungen befestigt sind. Wenn das Gehäuse des Geräts offen oder lose ist, dürfen Sie das Gerät nicht betreiben.

14. Das Gerät muss regelmäßig von qualifiziertem Fachpersonal daraufhin überprüft werden, ob es sich in einem sicheren und stabilen Zustand befindet.
15. Sollte das Gerät aufgehängt werden, dürfen sich im Bereich darunter keine Menschen aufhalten. Hängen Sie das Gerät nicht in Bereichen auf, die öffentlich zugänglich sind oder genutzt werden können.

Zusätzliche Sicherungen

Alle in Theatern, Studios oder anderen Veranstaltungsorten installierten Beleuchtungskörper müssen zusätzlich zu den grundsätzlichen Tragevorrichtungen für hängende Lasten mit einer unabhängigen, für die Belastung geeigneten und sicher angebrachten zweiten Sicherung ausgerüstet werden. Die zusätzliche Sicherung muss so montiert werden, dass der Beleuchtungskörper bei einem Ausfall der Hauptsicherungsvorrichtung ohne Fall- oder Schwingbewegung von ihr gehalten wird.

Pflege und Reinigung des Produkts

Achten Sie bitte auf folgende Punkte, wenn Sie dieses Produkt betreiben und überprüfen:

- Alle Schrauben und Komponenten des installierten Produkts dürfen weder locker noch rostig oder beschädigt sein.
- Gehäuse, Linse, Befestigungsteile und Installationsorte (z. B. Decke, Halterung, Traverse usw.) dürfen nicht verformt sein.
- Das Netzkabel darf nicht beschädigt sein.

Das Produkt darf nur von geschulten professionellen Technikern installiert und betrieben werden und muss vor potenziellen Sicherheitsrisiken geschützt werden.

 **ACHTUNG:** Trennen Sie vor der Wartung des Produkts das Netzkabel vom Stromnetz!

Bevor Sie das Gerät demontieren oder warten, trennen Sie es unbedingt vom Stromnetz. Halten Sie das Gerät sauber, um dessen maximale Helligkeit sicherzustellen und die Wartungsintervalle zu verlängern. Verwenden Sie hochwertige professionelle Glasreiniger und einen weichen Lappen. Verwenden Sie unter keinen Umständen Alkohol oder chemische Lösungsmittel. Das Geräteinnere und der Lüfter sollten mindestens vierteljährlich mit einem Staubsauger gereinigt werden.

FR

DE

Instruções de Segurança Adicionais

1. Ao abrir o pacote, tire todos os acessórios e coloque o dispositivo em uma mesa para inspecioná-lo. Primeiro verifique se os acessórios estão completos, depois inspecione o dispositivo com cuidado para ver se há danos. Se houver algum dano, favor entrar em contato com o fornecedor assim que possível.
2. Rede AC: Verifique se o fornecimento de energia local está de acordo com os requerimentos de tensão nominal do dispositivo.
3. O dispositivo é somente apropriado para ambientes internos. Deve ser mantido em ambientes secos e longe de qualquer tipo de umidade, sobreaquecimento ou poeira. Não deixe que seu dispositivo entre em contato com água, umidade ou outros líquidos, a fim de evitar ou reduzir o risco de choques elétricos ou incêndios.
4. Favor não instalar o dispositivo diretamente ou perto de superfícies ou materiais inflamáveis.
5. Indivíduos que instalarem, operarem e realizarem manutenção do dispositivo devem ser profissionais licenciados e autorizados.
6. Se o dispositivo aparentar avarias, pare de usá-lo imediatamente. Não tente repará-lo, mas entre em contato com o centro de assistência técnica autorizado mais próximo. Se peças estiverem danificadas, use sempre peças autorizadas idênticas na substituição.
7. Não toque nenhuma fiação elétrica durante o processo de operação a fim de evitar riscos de choque elétrico.
8. Certifique-se de que o dispositivo seja usado em um ambiente com temperatura que não exceda 40°C ou esteja abaixo de -20°C.
9. Durante a operação normal, a temperatura do invólucro do dispositivo pode chegar à máxima de 80°C, favor não tocá-lo.
10. O dispositivo deve apenas ser usado em sistema de alimentação aterrado, e o fio terra deve conectar-se com o fio terra do sistema de alimentação.
11. Não use o dispositivo se houver danos no isolamento do cabo de alimentação. Também não use o cabo de alimentação de tal maneira que ele sobreponha outros cabos no sistema.
12. Quando não estiver utilizando ou limpando o dispositivo, favor desconectar o cabo de alimentação do dispositivo.
13. Não há peças que possam ser reparadas pelo usuário dentro do dispositivo. Antes de operar o dispositivo, favor verificar se o dispositivo está bem preso e todos os parafusos de montagem e encaixe estão encaixados. Se o invólucro exterior do dispositivo estiver aberto ou solto, o dispositivo não deve ser usado.
14. Checagens frequentes devem ser realizadas por pessoal qualificado a fim de garantir condições seguras e estáveis ao sistema.
15. Certifique-se de que a área abaixo do local onde o produto está suspenso esteja livre de trânsito de pessoas. Não suspenda o produto em áreas que ofereçam acesso a membros do público.

Segurança Secundária

Todas as unidades de iluminação em teatros, estúdios ou outros locais de trabalho e entretenimento devem ter, além de meios de suspensão fortes, meios de segurança secundária devidamente classificados e presos com segurança. O dispositivo de segurança adicional deve ser montado de tal maneira que a unidade de iluminação possa ser capturada pelo dispositivo de segurança sem que nada caia ou sacuda, caso o meio de suspensão primário falhe.

Cuidados e Limpeza do Produto

Favor, preste atenção nas questões a seguir ao usar ou inspecionar o produto:

- Todos os parafusos e peças do produto instalado devem estar fortemente conectadas e não devem estar enferrujadas nem danificadas
- As coberturas externas, lentes, peças fixas e local de instalação (como teto, ganchos, armações, etc.) não podem estar deformados
- O cabo de alimentação não deve estar danificado

A instalação e uso do produto devem ser realizadas por técnicos profissionais treinados e devem ser protegidas contra perigos à segurança em potencial.

 **AVISO:** Favor, desconectar o cabo de alimentação antes de realizar a manutenção do produto!

Antes de desconectar o dispositivo ou iniciar o trabalho de manutenção, certifique-se de que o dispositivo esteja desconectado. É muito importante manter o dispositivo limpo. Sua limpeza não somente mantém a saída com brilho máximo, mas também prolonga sua vida útil. Use limpador de vidros profissional e de alta qualidade e realize a limpeza com um pano limpo e macio. Em nenhuma circunstância use álcool ou solventes químicos. O interior do dispositivo e o ventilador devem ser limpos pelo menos a cada trimestre, utilizando um aspirador de pó.

Ulteriori istruzioni di sicurezza

1. Aprendo la confezione, estraete tutti gli accessori e mettete il dispositivo su un tavolo per un'ispezione. Innanzitutto controllate che gli accessori sono completi, quindi ispezionate attentamente il dispositivo per eventuali danni. In caso di danni, contattate immediatamente il rivenditore.
2. Alimentazione c.a.: verificate che l'alimentazione locale sia conforme ai requisiti della tensione nominale del dispositivo.
3. Il dispositivo è adatto solo per funzionamento in interni. Dovrebbe essere tenuto in un ambiente asciutto e lontano da umidità, riscaldamento e polvere. Per prevenire e/o ridurre il rischio di scosse elettriche o incendi, evitare che il dispositivo venga a contatto con acqua, umidità o altri liquidi.
4. Non installare il dispositivo direttamente sopra o vicino a superfici e/o materiali combustibili.
5. Il personale che installa, utilizza e fa manutenzione del dispositivo deve essere certificato e autorizzato a farlo.
6. Se il dispositivo sembra non funzionare correttamente, interrompete immediatamente l'utilizzo. Non tentate di riparare il dispositivo, ma contattate il centro di assistenza tecnica autorizzato più vicino. Se le parti sono danneggiate, utilizzate sempre parti di ricambio ufficiali e identiche.
7. Per evitare il rischio di scosse elettriche, durante il funzionamento non toccate nessun cavo elettrico.
8. Accertatevi che il dispositivo sia usato con temperatura operativa inferiore a 40°C e superiore -20°C.
9. Durante il normale funzionamento la temperatura massima dell'alloggiamento del dispositivo può raggiungere gli 80°C, non toccare.
10. Il dispositivo deve essere usato esclusivamente con un impianto di alimentazione con corretta messa a terra e il cavo di terra deve essere collegato al cavo di terra dell'impianto di alimentazione. Il segno di terra/massa del dispositivo deve essere collegato all'impianto dell'installazione.
11. Non utilizzare il dispositivo in caso di danni all'isolamento del cavo di alimentazione e non far passare il cavo di alimentazione in modo che si sovrapponga ad altri cavi dell'impianto.
12. Quando il dispositivo non è usato o per la sua pulizia, scollegare il cavo di alimentazione dal dispositivo.
13. All'interno del dispositivo non ci sono componenti riparabili dall'utente. Prima di utilizzare il dispositivo, assicuratevi che sia sicuro e che tutte le viti e i raccordi siano montati. Il dispositivo non deve essere usato se la custodia esterna del dispositivo è aperta o allentata.
14. Devono essere effettuati controlli regolari da personale qualificato per garantire che il sistema rimanga in condizioni sicure e stabili.
15. Quando il dispositivo è sospeso assicuratevi che l'area sottostante sia libera dal passaggio delle persone. Non sospendere il prodotto in aree accessibili o utilizzabili dal pubblico.

Sicurezza secondaria

Tutte le unità di illuminazione installate in teatri, studi o altri luoghi di lavoro e di intrattenimento devono, oltre ai principali mezzi di sospensione portanti, essere fornite di un sistema di sicurezza secondaria indipendente, con certificazione appropriata e fissata in modo sicuro. Il dispositivo di sicurezza aggiuntivo deve essere montato in modo tale che, nel caso in cui la sospensione primaria si rompa, l'unità sia bloccata dal dispositivo di sicurezza senza alcuna caduta né oscillazione.

Cura e pulizia del dispositivo

Durante l'utilizzo e l'ispezione di questo prodotto, fate attenzione ai seguenti punti:

- Tutte le viti e i componenti del prodotto installato devono essere fissati in modo sicuro e non essere arrugginiti o danneggiati
- La custodia esterna, la lente, le parti di fissaggio e il luogo di installazione (come soffitto, gancio, capriata, ecc.) non devono essere deformati.
- Il cavo di alimentazione non deve essere danneggiato.

L'installazione e l'uso del dispositivo devono essere eseguiti da tecnici qualificati e protetti da potenziali rischi per la sicurezza.

 **ATTENZIONE:** scollegate il cavo di alimentazione prima di eseguire la manutenzione del dispositivo!

Prima di scollegare il dispositivo o iniziare i lavori di manutenzione, assicuratevi che il dispositivo sia scollegato. È molto importante mantenere il dispositivo pulito. Se è pulito non solo mantiene l'uscita alla massima luminosità ma prolunga anche la sua durata. Utilizzate un detergente professionale per vetri di alta qualità e usare un panno morbido. Non usate in nessun caso alcol o solventi chimici. L'interno del dispositivo e la ventola devono essere puliti almeno ogni tre mesi con un aspirapolvere.

Aanvullende veiligheidsinstructies

- Haal na openen van de verpakking alle accessoires eruit en plaats het apparaat op een tafel voor inspectie. Controleer eerst of de accessoires compleet zijn en controleer het apparaat zorgvuldig op schade. Neem bij schade zo snel mogelijk contact op met uw dealer.
- Netstroom: Controleer of de lokale netvoeding voldoet aan de eisen van de nominale spanning van het apparaat.
- Het apparaat is alleen geschikt voor een werkomgeving binnen. Het apparaat dient in een droge omgeving te worden gebruikt en dient niet te worden blootgesteld aan vocht, oververhitting of stof. Laat het apparaat niet in contact komen met water, vocht of andere vloeistoffen, om het gevaar op elektrische schokken of brand te verminderen of te voorkomen.
- Installeer het apparaat niet direct op of dicht bij brandbare oppervlakken of materialen.
- Personen die de apparatuur installeren, bedienen en onderhouden, moeten professioneel worden gecertificeerd en hiervoor toestemming hebben gegeven.
- Als het apparaat defect lijkt te zijn, stop dan onmiddellijk met het gebruik. Probeer het apparaat niet te repareren, maar neem contact op met het dichtstbijzijnde erkende technische helpcentrum. Als onderdelen beschadigd zijn, dient u altijd gebruik te maken van identieke geautoriseerde vervangende onderdelen.
- Raak tijdens het gebruiksproces geen elektrische bedrading aan, om elektrische schokken te voorkomen.
- Controleer of het apparaat wordt gebruikt in een werkomgeving met een temperatuur die niet hoger is dan 40 °C of lager dan 20 °C.
- Bij normaal gebruik mag de behuizing van de apparatuur een temperatuur van maximaal 80 °C bereiken. Niet aanraken.
- Het apparaat mag alleen worden gebruikt in een geaard netstroomstelsel, en de aarddraad moet worden aangesloten op de aardingskabel van het netvoedingssysteem. Het aardepictogram van het apparaat moet worden aangesloten op de installatieleidingen.
- Gebruik het apparaat niet als er schade is aan de isolatie van het netsnoer en leg het netsnoer niet over andere kabels in het systeem.
- Als het apparaat niet wordt gebruikt of als het wordt gereinigd, dient u het netsnoer los te koppelen aan het apparaat.
- In het apparaat bevinden zich geen onderdelen die door de gebruiker kunnen worden gerepareerd. Controleer vóór gebruik van het apparaat of het apparaat stabiel is en of alle montagegeschroeven en vaste onderdelen zijn geïnstalleerd. Als de buitenbehuizing van het apparaat open of los is, mag het apparaat niet worden gebruikt.
- Regelmatige controles moeten worden uitgevoerd door gekwalificeerd personeel om te waarborgen dat het systeem veilig blijft en in stabiele staat.

- Controleer of er geen menselijk verkeer onder het product plaatsvindt op de plek waar het is opgehangen. Hang het product niet op plaatsen die toegankelijk zijn of worden gebruikt door het publiek.

Secundaire beveiligingen

Alle verlichtingseenheden die zijn geïnstalleerd in theaters, studio's of andere plaatsen waar werk en amusement plaatsvindt, dienen naast de primaire middelen voor ophanging te worden voorzien van een onafhankelijke, goedgekeurde en veilig bevestigde secundaire veiligheidsvoorziening. De extra beveiligingsapparatuur dient zodanig te worden gemonteerd dat de belichtingseenheid zonder vallen of slingeren door de beveiligingsapparatuur wordt opgevangen als de primaire ophanging het begeeft.

Productverzorging en reiniging

Let tijdens het gebruik en de inspectie van dit product op de volgende punten:

- Alle schroeven en componenten van het geïnstalleerde product moeten stevig vastzitten en niet roestig of beschadigd zijn.
- De buitenbehuizing, de lens, de bevestigingsonderdelen en de installatielocatie (zoals het plafond, de hanger, de balk, enzovoort) mogen niet vervormd zijn
- Het netsnoer mag niet beschadigd zijn

De installatie en het gebruik van het product dienen te worden uitgevoerd door getrainde professionele technici, waarbij potentiële veiligheidsrisico's moeten worden afgedekt.

 **WAARSCHUWING:** Haal het netsnoer los, alvorens het product te onderhouden!

Controleer voordat u het apparaat loskoppelt of onderhoudswerkzaamheden start, of de verbinding met het apparaat is verbroken. Het is erg belangrijk om het apparaat schoon te maken en te houden. Als het apparaat schoon blijft, houdt de output zijn maximale helderheid, maar verlengt dit ook de levensduur. Gebruik hoogwaardige professionele glasreiniger en reinig met een zachte doek. Er mogen onder geen beding alcohol of chemische oplosmiddelen worden gebruikt. Het interieur van het apparaat en de ventilator moeten minstens elk kwartaal worden gereinigd met een stofzuiger.

Ytterligere säkerhetsanvisningar

- När du öppnar förpackningen, ta ut alla tillbehör och placera enheten på ett bord för granskning. Kontrollera först att tillbehören är fullständiga och granska sedan enheten nogga för att se om det finns några skador. Kontakta din återförsäljare så snart som möjligt om det finns några skador.
- Strömförsörjning med växelström: Kontrollera att den lokala strömförsörjningen överensstämmer med märkspänningskraven för enheten.
- Enheten får endast användas inomhus. Den ska förvaras i en torr miljö och inte komma i kontakt med fukt, alltför stark värme och damm. Låt inte enheten komma i kontakt med vatten, fukt eller andra vätskor, för att förhindra eller minska risken för elektriska stötar eller brand.
- Installera inte enheten direkt på eller i närheten av brännbara ytor eller material.
- Personal som installerar, använder och underhåller enheten måste vara yrkesmässigt behörig och godkänd för att göra detta.
- Om det verkar vara fel på enheten, sluta använda enheten omedelbart. Försök inte reparera enheten, utan kontakta närmaste auktoriserade center för teknisk hjälp. Om delar är skadade, använd alltid identiska godkända reservdelar.
- Vidrör inte några elektriska anslutningar under användning, för att förhindra risken för elektriska stötar.
- Säkerställ att enheten används i en driftmiljö där temperaturen inte är över 40 °C eller under -20 °C.
- Vid normal användning kan enhetens temperatur nå 80 °C – vidrör inte.
- Enheten får endast användas i ett jordat strömförsörjningssystem, och jordledaren måste ha kontakt med jordledaren i strömförsörjningssystemet. Jordanslutningen på enheten ska vara ansluten till installationsanordningarna.
- Använd inte enheten om strömkabelns isolering är skadad, och dra inte heller strömkabeln så att den överlappar andra kablar i ditt system.
12. Vid driftuppehåll eller när enheten rengörs, koppla bort strömkabeln från enheten.
- Inuti enheten finns inga komponenter som användaren kan utföra åtgärder på. Innan enheten används, säkerställ att enheten är säker och att alla monteringskravar och -anordningar är monterade. Om enhetens ytterhölje är öppet eller sitter löst får enheten inte användas.
- Regelbundna kontroller måste utföras av behörig personal för att säkerställa att systemet förblir i ett säkert och stabilt skick.
- Om produkten sitter upphängd, säkerställ att området under produkten inte trafikeras av människor. Häng inte upp produkten i områden som allmänheten kan komma in i eller använda.

Sekundära säkerhetsanordningar

Alla belysningsenheter som installeras på teatrar, i studior eller på andra platser för arbete och underhållning ska utöver den huvudsakliga upphängningsanordningen vara försedda med en fristående, korrekt klassificerad och säkert monterad sekundär säkerhetsanordning. Den ytterligare säkerhetsanordningen måste vara monterad på ett sådant sätt att belysningsenheten fångas upp av säkerhetsanordningen utan fall och svängningar om den primära upphängningsanordningen ger vika.

Skötsel och rengöring av produkten

Observera följande punkter vid användning och granskning av den här produkten:

- Alla skruvar och komponenter på den installerade produkten måste vara väl fastsatta och får inte vara rostiga eller skadade.
- Ytterhöljet, linsen, fastsättningsanordningarna och installationsplatsen (t.ex. innertak, stag, fackverk o.s.v.) får inte vara deformerade.
- Strömkabeln får inte vara skadad.

Installation och användning av produkten måste utföras av utbildade yrkestekniker och måste skyddas mot möjliga säkerhetsrisker.

 **VARNING!** Koppla ur strömkabeln innan du utför produktunderhåll!

Innan du kopplar ur enheten eller inleder underhållsarbete, säkerställ att enheten är urkopplad. Det är mycket viktigt att hålla enheten ren. Om den hålls ren förblir inte bara ljusstyrkan maximal – dess livslängd ökar också. Använd högkvalitativt glasrengöringsmedel avsett för yrkesmässig användning och rengör med en mjuk trasa. Alkohol eller kemiska lösningsmedel får under inga omständigheter användas. Enhetens insida och flakten ska rengöras minst en gång per kvartal med hjälp av en dammsugare.

! Dodatkowe instrukcje bezpieczeństwa

- Otwierając opakowanie, wyjmij wszystkie akcesoria i połóż urządzenie na stole w celu inspekcji. Najpierw sprawdź, czy akcesoria są kompletne, a następnie dokładnie obejrzyj urządzenie, czy nie jest uszkodzone. Jeśli występują jakiegokolwiek uszkodzenia, jak najszybciej skontaktuj się ze sprzedawcą.
- Zasilanie AC: sprawdź, czy lokalne zasilanie spełnia wymagania napięcia urządzenia.
- Urządzenie jest przeznaczone tylko do użytku wewnętrznego. Powinno znajdować się w suchym środowisku i jak najdalej od źródeł wilgoci, gorąca i kurzu. Nie pozwól, aby urządzenie miało kontakt z wodą, wilgocią lub innymi płynami, aby zapobiec zagrożeniu porażeniem lub pożarem.
- Nie instaluj urządzenia na łatwopalnych powierzchniach i materiałach lub w ich pobliżu.
- Personel zajmujący się instalacją, obsługą i konserwacją urządzenia musi posiadać profesjonalną licencję oraz autoryzację do tego celu.
- Jeśli urządzenie wydaje się działać nieprawidłowo, natychmiast zaprzestań jego używania. Nie próbuj samodzielnej naprawy, lecz skontaktuj się z najbliższym autoryzowanym centrum pomocy technicznej. Jeśli części są uszkodzone, zawsze używaj identycznych, autoryzowanych części zamiennych.
- Nie dotykaj żadnych przewodów elektrycznych podczas działania urządzenia, aby uniknąć ryzyka porażenia prądem.
- Upewnij się, że urządzenie jest używane w odpowiedniej temperaturze do pracy, nieprzekraczającej 40°C i nie niższej niż -20°C.
- Podczas normalnego działania urządzenia, najwyższa temperatura obudowy może osiągnąć 80°C i nie należy go dotykać.
- Urządzenie powinno być używane tylko w uziemionym systemie zasilania i przewód uziemienia musi być połączony z przewodem uziemienia w systemie zasilania. Znak uziemienia na urządzeniu powinien być podłączony do uchwytów instalacyjnych.
- Nie używaj urządzenia, jeśli izolacja kabla zasilającego jest uszkodzona oraz nie pozwól, aby kabel zasilający nachodził na inne przewody w Twoim systemie.
- Należy odłączyć kabel zasilający urządzenia, jeśli nie jest ono w użyciu lub przed jego czyszczeniem.
- Wewnątrz urządzenia nie znajdują się żadne elementy, które mogą zostać wymienione lub naprawione przez użytkownika. Przed uruchomieniem urządzenia należy upewnić się, że jest ono zabezpieczone i wszystkie śruby oraz łączniki są na swoim miejscu. Jeśli zewnętrzna obudowa urządzenia jest otwarta lub luźna, nie należy go używać.
- Sprzęt powinien podlegać regularnej kontroli przez wykwalifikowany personel, aby upewnić się, że jest w bezpiecznym oraz stabilnym stanie.

- Upewnij się, że produkt jest zawieszony nad obszarem, w którym nie będą znajdować się ludzie. Nie należy zawieszac produktu w miejscach, które mogą być dostępne dla osób postronnych.

Zabezpieczenia awaryjne

Wszystkie elementy oświetlenia zainstalowane w teatrach, studiach lub innych lokalach pracy oraz rozrywki muszą, poza głównym zawieszeniem utrzymującym ciężar, być wyposażone w niezależny, odpowiednio wytrzymały i bezpiecznie zamontowany awaryjny system zawieszania. Musi ono być zamontowane w taki sposób, że urządzenie zostanie przechwycone przez zabezpieczenie awaryjne bez upadku ani kołysania się w przypadku awarii zawieszania głównego.

Konserwacja oraz czyszczenie produktu

Prosimy zwracać uwagę na następujące elementy podczas używania i inspekcji tego produktu:

- Wszystkie śruby oraz komponenty zainstalowanego urządzenia muszą być ściśle ze sobą połączone i nie zardzewiały ani uszkodzone
- Obudowa zewnętrzna, soczewka, elementy łączące i miejsce instalacji (takie jak sufit, hangar, kratownica itd.) nie mogą być odkształcone
- Kabel zasilający nie może być uszkodzony

Produkt musi być instalowany oraz obsługiwany przez wyszkolonych, profesjonalnych techników i chroniony przed potencjalnymi zagrożeniami bezpieczeństwa.

! UWAGA: Należy odpiąć kabel zasilania przed konserwacją produktu!

Przed odłączeniem urządzenia lub rozpoczęciem konserwacji należy upewnić się, że urządzenie jest wyłączone. Bardzo ważne jest, aby urządzenie pozostawało czyste, co zarówno zapewni najlepsze oświetlenie, jak i wydłuży jego żywotność. Stosuj wysokiej jakości, profesjonalne produkty do czyszczenia szkła i wytrzyj miękką tkaniną. Pod żadnym pozorem nie należy używać alkoholu ani rozpuszczalników chemicznych. Wnętrze urządzenia oraz wentylator należy czyścić przynajmniej raz na kwartał za pomocą odkurzacza.

Features

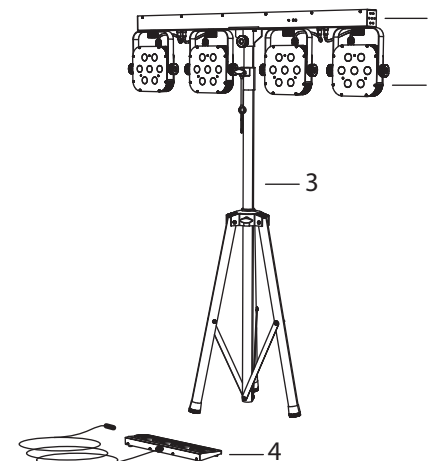

- T-Bar
- Spotlight x 4
- Tripod Stand
- Foot Controller
- AC Power Output Connector
- Display and Navigation Buttons
- AC Power Input Connector with Fuseholder
- DMX Input
- DMX Output
- Connection for Foot Controller
- Microphone
- Carrying Case
- Tripod Bag

Features

- Tripod LED lighting solution with 4 spotlights and foot controller
- Each spotlight houses 7 x 3-Watt ultra-bright RGB 3-in-1 LEDs
- System can be operated via DMX console, master/slave, integrated display, foot controller, or optional remote control
- Foot controller included for sound-to-light and standalone modes
- Power linking allows daisy chain between units, saving time and the need for additional extension cords
- Onboard sound-to-light mic module for creating light show automatically from music beat
- Tripod stand with a max height of 8 ft (2.4 m) with 48" (120 cm) lamp mounting bar included
- Tight 40° beam angle
- System transport bag included

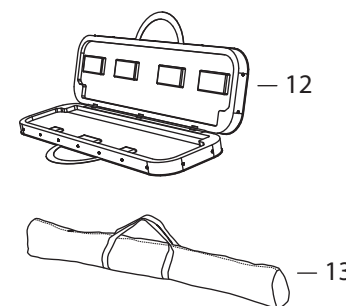
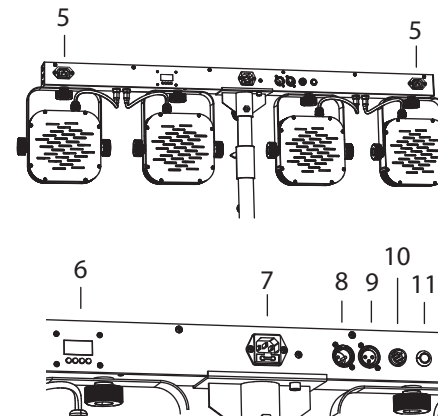

Features

- 1 Barra de soporte
- 2 Foco x4
- 3 Trípode
- 4 Pedal de control
- 5 Conector de salida de alimentación
- 6 Pantalla y botones de navegación
- 7 Conector de entrada de alimentación con receptáculo de fusible
- 8 Entrada DMX
- 9 Salida DMX
- 10 Conexión del pedal de control
- 11 Micrófono
- 12 Estuche de transporte
- 13 Bolsa de trípode

Características

- Solución de iluminación LED sobre trípode con 4 focos y pedal de control
- Cada foco alberga 7x LED 3-en-1 RGB ultra brillantes de 3 wattios
- Puede ser controlado vía DMX, máster/esclavo, pantalla, pedal de control o con un control remoto opcional
- Pedal de control incluido para el uso de modo independiente y sonido-a-luz
- En sistema de enlace de alimentación le permite conectar en cadena varias unidades
- El micrófono interno permite la creación de shows de luces a partir del ritmo de la música
- Altura máxima del trípode 2.4 m (8 pies), con barra de soporte de 120 cm (48 pulgadas)
- Compacto ángulo de 40° de haz luminoso
- Incluye funda para transporte

- 1 Barre en T
- 2 Projecteur x4
- 3 Trépied
- 4 Pédalier de contrôle
- 5 Sortie d'alimentation
- 6 Écran et boutons de navigation
- 7 Embase d'alimentation et porte-fusible
- 8 Entrée DMX
- 9 Sortie DMX
- 10 Connecteur du pédalier de contrôle
- 11 Micro
- 12 Mallette de transport
- 13 Sac trépied

Caractéristiques

- Système d'éclairage à LED sur trépied avec 4 projecteurs et contacteur au pied
- Chaque projecteur est doté de 7 LEDs RGB 3 en 1 de 3 Watts
- Contrôlable par DMX, en mode maître/esclave, par l'afficheur, avec le pédalier de contrôle ou la télécommande en option
- Pédalier de contrôle fourni, utilisable en mode autonome ou en synchronisation avec le son
- Possibilité d'alimenter plusieurs appareils connectés en série
- Micro intégré pour synchroniser les lumières avec le rythme de la musique
- Hauteur maximale sur trépied de 2,4 m avec batte en T de 120 cm
- Angle du faisceau : 40°
- Sac de transport fourni

- 1 T-Träger
- 2 Spotlight x 4
- 3 Stativ
- 4 Fußschalter
- 5 Netzausgang
- 6 Display und Navigationstasten
- 7 Netzeingang mit Sicherungshalter
- 8 DMX-Eingang
- 9 DMX-Ausgang
- 10 Fußschalter-Anschluss
- 11 Mikrophon
- 12 Tragetasche
- 13 Stativtasche

Eigenschaften

- LED-Beleuchtung auf Stativ mit 4 Spotlights und Fußschalter
- Jedes Spotlight mit ultrahellen 7 x 3 Watt, 3-in-1 RGB LEDs
- Steuerung via DMX, Master/Slave, Display, Fußschalter oder optionaler Fernbedienung
- Fußschalter für Sound-to-Light und Stand Alone-Modi inklusive
- Stromnetz-Verkettung mehrerer Geräte möglich
- Integriertes Mikrophon für musikgesteuerte Light Shows
- Stativhöhe maximal 2,4 m mit 120 cm T-Träger
- Enger 40° Strahlwinkel
- Transporttasche inklusive

- 1 Barra T
- 2 4 holofotes
- 3 Tripé
- 4 Pedal controlador
- 5 Conector de saída de alimentação AC
- 6 Botões de navegação e de telas de exibição
- 7 Conector de entrada de alimentação AC com porta-fusível
- 8 Entrada DMX
- 9 Saída DMX
- 10 Conexão de pedal controlador
- 11 Microfone
- 12 Maleta
- 13 Bolsa de tripé

Características

- Solução de iluminação de LED em tripé com 4 holofotes e pedal controlador
- Cada holofote contém 7 LEDs 3-em-1 RGB ultra brilhantes de 3 Watts
- Operação via DMX, master/slave, display, pedal controlador ou controle remoto opcional
- Pedal controlador incluso para modos sound-to-light (sensível à luz) e standalone (autônomo)
- O Power Linking possibilita ligação em cadeia entre as unidades
- O microfone embutido cria shows de iluminação a partir do ritmo da música
- A altura máxima do tripé é 2,4 m (8 pés), com barra T de 120 cm (48")
- Ângulo de feixe estreito de 40 graus
- Estojo de transporte incluso

ES

FR

DE

PT

Features

- 1 Barra "T"
- 2 4 faretti
- 3 Treppiede
- 4 Comando a pedale
- 5 Connettore di uscita per alimentazione c.a.
- 6 Display e tasti di navigazione
- 7 Connettore di ingresso per alimentazione c.a. con portafusibile
- 8 Ingresso DMX
- 9 Uscita DMX
- 10 Connessione del comando a pedale
- 11 Microfono
- 12 Valigetta
- 13 Borsa per treppiede

Caratteristiche

- Soluzione di illuminazione led con treppiede con 4 faretti e comando a pedale
- Ogni faretto ospita 7 led RGB 3-in-1 ultra-luminosi da 3 Watt
- Operazioni via DMX, master/slave, display, pedale o telecomando opzionale
- Comando a pedale compreso per i modi suono-luce e indipendente
- Collegando insieme le alimentazioni, le unità sono concatenate
- Il microfono interno crea show luminosi secondo il tempo metronomico
- Massima altezza del treppiede 2,4m con barra T da 120cm
- Angolo di emissione del fascio stretto a 40°
- Borsa da trasporto inclusa

- 1 T-balk
- 2 Schijnwerpers x4
- 3 Statief
- 4 Voetregelaar
- 5 Uitgangs aansluiting wisselstroom
- 6 Display en navigatieknoppen
- 7 Netstroomaansluiting met zekeringhouder
- 8 DMX-ingang
- 9 DMX-uitgang
- 10 Aansluiting voetregelaar
- 11 Microfoon
- 12 Koffer
- 13 Statief tas

Eigenschappen

- Oplossing voor drievoudige LED-verlichting met 4 schijnwerpers en voetregelaar
- In elke schijnwerper bevinden zich 7 x 3-Watt ultraheldere RGB 3-in-1-LEDs
- Bediening via DMX, master/slave, display, voetregelaar of optionele afstandsbediening
- Voetregelaar inbegrepen voor geluids-naar-licht- en stand-alone-modi
- Met voedingskoppeling is daisy-chaining mogelijk
- Interne microfoon creëert lichtshows met behulp van de beat van de muziek
- Statief maximale hoogte 2,4 m, met 48" (120 cm) T-balk
- Strakke hoek 40°
- Transporttas inbegrepen

- 1 T-stång
- 2 Strålkastare x4
- 3 Trebensstativ
- 4 Fotkontroll
- 5 Växelströmsutgångskontakt
- 6 Display och navigeringsknappar
- 7 Växelströmsingångskontakt med säkringshållare
- 8 DMX-ingång
- 9 DMX-utgång
- 10 Connection for Foot Controller
- 11 Fotkontrollanslutning
- 12 Mikrofon
- 13 Väska
- 14 Stativväska

Funktioner

- Lysdiodbelysningslösning med trebensstativ med fyra strålkastare och fotkontroll
- Varje strålkastare har sju ultraljusstarka 3-watts 3-i-1-RGB-lysdioder
- Användning via DMX, master/slave, display, fotkontroll eller fjärrkontroll som tillval
- Fotkontroll medföljer för ljud till ljus-läge och fristående läge
- Strömförsörjningslänkning möjliggör kedjekoppling av enheter
- Med den inbyggda mikrofonen kan ljusshower skapas baserat på musikens takt
- Maximal höjd för trebensstativ 2,4 m, med T-stång på 120 cm
- Snäv 40-graders ljusstrålevinkel
- Transportväska medföljer

- 1 Teownik
- 2 Reflektor punktowy x4
- 3 Trójnóg
- 4 Sterownik nożny
- 5 Gniazdo zasilania
- 6 Wyświetlacz i przyciski do nawigacji
- 7 Złącze zasilania z oprawą na bezpiecznik do podłączenia zasilacza
- 8 Wejście DMX
- 9 Wyjście DMX
- 10 Podłączenie sterownika nożnego
- 11 Mikrofon
- 12 Pokrowiec
- 13 Torba na statywy

Cechy

- Rozwiązanie oświetleniowe na trójnogu z 4 reflektorami punktowymi i sterownikiem nożnym
- Każdy reflektor punktowy zawiera 7 3-watowych ultra-jasných diod LED RGB 3-w-1
- Sterowanie z poziomu konsoli DMX, master/slave, wyświetlacza, sterownika nożnego lub opcjonalnego pilota
- Dołączony sterownik nożny dla trybów sound-to-light i samodzielnego
- Możliwość łączenia poszczególnych modułów
- Wbudowany mikrofon tworzy pokazy do podkładu
- Maks. Wysokość trójnoga: 2,4 m, z teownikiem 120 cm
- Zwarty kąt strumienia światła 40°
- W zestawie futerał

IT

NL

SE

PL

Display

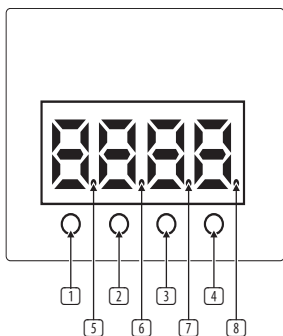

Item	No.	Silkscreen	Function
Button:	1	MENU	Activates main menu and toggles between menu items. Closes an open submenu without saving
	2	DOWN	Decreases the displayed value by one/ Navigate function
	3	UP	Increases the displayed value by one/ Navigate function
	4	ENTER	Enter selected function/ Confirm and save
LED:	5	DMX	Flashes when in DMX mode
	6	MASTER	Flashes when in MASTER Mode
	7	SLAVE	Flashes when in SLAVE Mode
	8	SOUND	Flashes when in Sound Active Mode

Display Functions

Press the **MENU** button to access menu options, keep pressing **MENU** to toggle menu items. Press the **ENTER** button to access desired functions and the display will flash, then use the **UP/DOWN** buttons to navigate and select the desired setting. Press **ENTER** to save and confirm, or press **MENU** to go back without saving.

The main functions are as follows:

Menu	Options and Settings	Description	
Addr	A001-512	UP/Down to select from address 1 to 512	
ChAn	1Ch, 2Ch, 3Ch 5Ch, 8Ch-1 8Ch-2, 16Ch	DMX Channel selection 1/2/3/5/8-Mode1/8-Mode2/16 Channel mode	
MASL	MASt	Activate MASTER (HOST) mode option	
	SLAv	Activate SLAVE mode: when connected to DMX input, slave unit will replicate the master (HOST) unit	
Auto	n-	n001-n100	Activate AUTO mode, select among 1-100 repetition times
	SPEd	SP01-99	Auto mode select SP01 min speed, SP99 max speed
	Stro	FS00-99	Auto mode select strobe frequency from FS00 = off, FS99=max strobe speed
ProG	Pr-		Activate SHOW mode. Select PR1-24 to select among 24 preset shows
	Pr01	Co-	Static color
		Co01	Preset color 1 Red
		Co02	Preset color 2 Green
		Co03	Preset color 3 Blue
		Co04	Preset color 4 White
		Co05	Preset color 5 Amber
		Co06	Preset color 6 Royal purple
		Co07	Preset color 7 Orange
		Co08	Preset color 8 Aqua green
Co09	Preset color 9 Purple		

Menu	Options and Settings	Description		
Pr02 - 10	Co10	Co10	Preset color 10 Gold	
		Co11	Preset color 11 Cyan	
		Co12	Preset color 12 Lavender	
		Co13	Preset color 13 Yellow	
		Co14	Preset color 14 Sky Blue	
	Co15	Co15	Preset color 15 Magenta	
		OFF	Black out	
	Stro	FS00-99	Select strobe frequency from FS00 = off, FS99=Max strobe speed	
			PR02-04 Fade show, PR05-07 Fade in-out, PR08-10 JUMP show	
		FS00-99	Select strobe frequency from FS00 = off, FS99=Max strobe speed	
	Sped	SP01-99	Show mode select SP01 Min speed, SP99 Max speed	
		Pr11 - 19		
			FS00-99	Select strobe frequency from FS00 = off, FS99=Max strobe speed
	SP01-99		Show mode select SP01 Min speed, SP99 Max speed	
	FAdE	Fd00-Fd99	Show mode select FD00 no fade, FD01 Min fade time, FD99 Max fade time	
PR20-PR24				
		FS00-99	Select strobe frequency from FS00 = off, FS99=Max strobe speed	
	SP01-99	Show mode select SP01 Min speed, SP99 Max speed		
FAdE	Fd00-Fd99	Show mode select FD00 no fade, FD01 Min fade time, FD99 Max fade time		
	Col1	Co01-Co15/OFF	Select moving color	
		Co01-Co15/OFF	Select background color	
Manu	dIM	d000-100	Manual mode select dimmer brightness from 0 = off, 100=Max	
	r	r000-r255	Manual mode select Red LED brightness from 0 = off, 255=Max	
	G	G000-G255	Manual mode select Green LED brightness from 0 = off, 255=Max	
	b	b000-b255	Manual mode select Blue LED brightness from 0 = off, 255=Max	
	Stro	FS00-99	Manual mode select strobe frequency from FS00 = off, FS99=Max strobe speed	
SoUn	on		Turn SOUND CONTROL ON. The AUTO and Show mode will follow the rhythm of the music	
	oFF		Turn SOUND CONTROL mode OFF	
Sens	S001-100	Select sound sensitivity of SOUND mode from low to 100 high		
bLnD	no		when DMX signal is interrupted, it will go back to last selected mode	
	YES		when DMX signal is interrupted, it will black out	
Led	on		The led display is always ON	
	oFF		The led display turns off after 25-30 seconds. Touch any key to turn back ON	
Disp	dISP		The led display in forward direction	
	dSIP		The led display rotate 180 degree	
tEst	tEst		Press ENTER to start test mode, light will perform routine test	
FhrS			Press enter to show fixture run time	
vEr			Press enter to show software version	

Pantalla

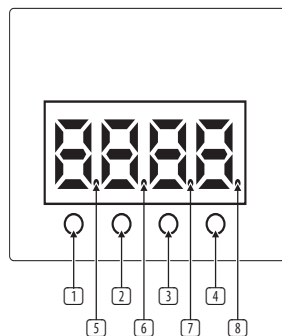

Item	No.	Silkscreen	Function
Button:	1	MENU	Activa el menú principal y conmuta entre los elementos del menú. Cierra y abre los submenús sin almacenar los datos
	2	DOWN	Reduce el valor en pantalla en uno/ función de navegación
	3	UP	Aumenta el valor en pantalla en uno/ función de navegación
	4	ENTER	Activa la función elegida/ Confirma y almacena los datos
LED:	5	DMX	Parpadea en el modo DMX
	6	MASTER	Parpadea en el modo MASTER
	7	SLAVE	Parpadea en el modo SLAVE
	8	SOUND	Parpadea en el modo Sound Active

Funciones de la pantalla

Pulse el botón **MENU** para acceder a las opciones de menú, y mantenga pulsado **MENU** para cambiar entre los elementos del menú. Pulse el botón **ENTER** para acceder a las funciones deseadas y la pantalla parpadeará; utilice después los botones **UP/DOWN** para navegar por el menú y elegir el ajuste que quiera. Pulse **ENTER** para confirmar el valor y almacenarlo, o pulse **MENU** para volver hacia atrás sin almacenar los cambios.

Las funciones principales son las siguientes:

Menu	Options and Settings	Description	
Addr	A001-512	ARRIBA/abajo para elegir direcciones entre la 1 y la 512	
ChAn	1Ch, 2Ch, 3Ch 5Ch, 8Ch-1 8Ch-2, 16Ch	Selección de canal DMX modo de canal 1/2/3/5/8-Mode1/8-Mode2/16	
MASL	MASt	Activa la opción del modo MASTER (HOST)	
	SLAv	Activa el modo SLAVE: cuando esté conectado a la entrada DMX, la unidad esclava replicará lo que haga la unidad master (HOST)	
Auto	n-	n001-n100	Activa el modo Auto. Seleccione 1-100 tiempos de repetición
	SPEd	SP01-99	Modo Auto. Elige entre SP01 velocidad mínima, SP99 velocidad máxima
	Stro	FS00-99	Modo Auto. Elige la frecuencia estroboscópica entre FS00 = off, FS99=Máxima velocidad estroboscópica
ProG	Pr-		Activa el modo SHOW. Elija PR1-24 para escoger entre 24 shows prefijados.
	Pr01	Co-	Color estático
		Co01	Color prefijado 1 Rojo
		Co02	Color prefijado 2 Verde
		Co03	Color prefijado 3 Azul
		Co04	Color prefijado 4 Blanco
		Co05	Color prefijado 5 Ámbar
		Co06	Color prefijado 6 Púrpura royal
		Co07	Color prefijado 7 Naranja
		Co08	Color prefijado 8 Verde agua
		Co09	Color prefijado 9 Púrpura

Menu	Options and Settings	Description		
Pr02 - 10	Co10	Color prefijado 10 Dorado		
	Co11	Color prefijado 11 Cyan		
	Co12	Color prefijado 12 Lavanda		
	Co13	Color prefijado 13 Amarillo		
	Co14	Color prefijado 14 Azul cielo		
	Co15	Color prefijado 15 Magenta		
	OFF	Oscurecimiento		
	Stro	FS00-99	Elige la frecuencia estroboscópica entre FS00 = off, FS99=Máxima velocidad estroboscópica	
			PR02-04 Show de fundido, PR05-07 Fade in y out, PR08-10 show de salto	
	Stro	FS00-99	Elige frecuencia estroboscópica del modo Auto entre FS00 = off, FS99= máxima velocidad estroboscópica	
	Sped	SP01-99	Modo de show elige entre SP01 velocidad mínima, SP99 velocidad máxima	
	Pr11 - 19	Stro	FS00-99	Elige la frecuencia estroboscópica entre FS00 = off, FS99=Máxima velocidad estroboscópica
		Sped	SP01-99	Modo de show elige entre SP01 velocidad mínima, SP99 velocidad máxima
		FAdE	Fd00-Fd99	Seleccione el tiempo de desvanecimiento de mínimo a máximo. FD00 = sin desvanecimiento
		PR20-PR24	Stro	FS00-99
Sped	SP01-99		Modo de show elige entre SP01 velocidad mínima, SP99 velocidad máxima	
FAdE	Fd00-Fd99		Seleccione el tiempo de desvanecimiento de mínimo a máximo. FD00 = sin desvanecimiento	
Co11	Co01-Co15/OFF		Seleccionar color en movimiento	
Co12	Co01-Co15/OFF	Seleccionar color de fondo		
Manu	dIM	d000-100	Modo manual elige brillo del dimmer entre 0 = off, 100=máximo	
	r	r000-r255	Modo manual elige el brillo del LED rojo entre 0 = off, 100= máximo	
	G	G000-G255	Modo manual elige el brillo del LED verde entre 0 = off, 100= máximo	
	b	b000-b255	Modo manual elige el brillo del LED azul entre 0 = off, 100= máximo	
	Stro	FS00-99	Modo manual elige la frecuencia estroboscópica entre FS00 = off, FS99= máxima velocidad estroboscópica	
SoUn	on		Activa el modo SOUND CONTROL. El modo Show y AUTO seguirán el ritmo de la música	
	oFF		Desactiva el modo SOUND CONTROL	
Sens	S001-100	Elige la sensibilidad del sonido del modo SOUNG desde low (bajo) hasta 100 y high (alto)		
bLnD	no		Cuando la señal DMX es interrumpida, vuelve al último modo seleccionado	
	YES		Cuando la señal DMX es interrumpida, hace un apagado	
Led	on		La pantalla siempre está activa	
	oFF		La pantalla se desactivará tras 25-30 segundos. Toque cualquier tecla para reactivarla	
Disp	dISP		Visualización en el sentido normal	
	dSIP		Visualización invertida 180 grados	
tEst	tEst		Pulse ENTER para activar el modo de prueba; la luz realizará una rutina de pruebas	
FhrS			Pulse ENTER para comprobar el tiempo de funcionamiento del dispositivo	
vEr			Pulse ENTER para ver la versión de software	

Affichage

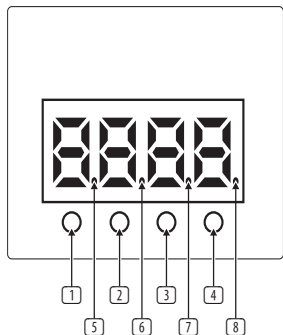

Item	No.	Silkscreen	Function
Button:	1	MENU	Permet d'afficher le menu principal et de basculer entre les différents éléments du menu. Permet également de fermer un sous-menu sans sauvegarder
	2	DOWN	Permet de diminuer la valeur affichée d'une unité/ Fonction de navigation
	3	UP	Permet d'augmenter la valeur affichée d'une unité/ Fonction de navigation
	4	ENTER	Permet d'afficher les réglages de la fonction sélectionnée/ Confirmer et sauvegarder
LED:	5	DMX	Clignote lorsqu'en mode DMX
	6	MASTER	Clignote lorsqu'en mode MASTER
	7	SLAVE	Clignote lorsqu'en mode SLAVE
	8	SOUND	Clignote lorsqu'en mode Active

Fonctions d'affichage

Appuyez sur le bouton **MENU** pour accéder aux options du menu ; appuyez à nouveau sur **MENU** pour basculer entre les options du menu. Appuyez sur le bouton **ENTER** pour accéder à la fonction souhaitée ; l'afficheur clignote. Utilisez alors les boutons **UP/DOWN** pour sélectionner le paramètre souhaité. Appuyez sur **ENTER** pour sauvegarder et confirmer ou sur **MENU** pour revenir en arrière sans sauvegarder.

Les fonctions principales sont les suivantes:

Menu	Options and Settings	Description	
Addr	A001-512	Utilisez les boutons UP/DOWN pour sélectionner l'adresse (1 à 512)	
ChAn	1Ch, 2Ch, 3Ch 5Ch, 8Ch-1 8Ch-2, 16Ch	Sélection du canal DMX, mode canal 1/2/3/5/8/16	
MASL	MASt	Activation du mode MASTER (hôte)	
	SLAv	Activation du mode SLAVE (esclave) : connectez la sortie DMX de l'appareil maître à l'entrée DMX de l'appareil esclave et il reproduit le fonctionnement de l'appareil maître	
Auto	n-	n001-n100	Activation du mode Auto. Sélectionnez 1-100 fois de répétition
	SPEd	SP01-99	Mode Auto: SP01 vitesse minimale, SP99 vitesse maximale
	Stro	FS00-99	Mode Auto: Réglez la fréquence de clignotement, de FS00 = désactivé à FS99=vitesse maximale
ProG	Pr-		Activation du mode SHOW. Sélectionnez l'un des 24 programmes de scène prédéfinis (PR1 à 24).
	Pr01	Co-	Couleur statique
		Co01	Couleur prédéfinie 1 Rouge
		Co02	Couleur prédéfinie 2 Vert
		Co03	Couleur prédéfinie 3 Bleu
		Co04	Couleur prédéfinie 4 Blanc
		Co05	Couleur prédéfinie 5 Ambre
		Co06	Couleur prédéfinie 6 Pourpre
		Co07	Couleur prédéfinie 7 Orange
		Co08	Couleur prédéfinie 8 Vert d'eau
Co09	Couleur prédéfinie 9 Violet		

Menu	Options and Settings	Description		
Pr02 - 10	Co10	Couleur prédéfinie 10 Doré		
	Co11	Couleur prédéfinie 11 Cyan		
	Co12	Couleur prédéfinie 12 Lavande		
	Co13	Couleur prédéfinie 13 Jaune		
	Co14	Couleur prédéfinie 14 Bleu ciel		
	Co15	Couleur prédéfinie 15 Magenta		
	OFF	Black-out		
	Stro	FS00-99	Réglez la fréquence de clignotement, de FS00 = désactivé à FS99=vitesse maximale	
	Stro	FS00-99	Réglage de la fréquence de clignotement du mode Auto, de FS00 = désactivé à FS99=vitesse maximale	
	Sped	SP01-99	Sélection du mode show : SP01 vitesse minimale, SP99 vitesse maximale	
	Pr11 - 19	Stro	FS00-99	Réglez la fréquence de clignotement, de FS00 = désactivé à FS99=vitesse maximale
		Sped	SP01-99	Sélection du mode show : SP01 vitesse minimale, SP99 vitesse maximale
		FAdE	Fd00-Fd99	Sélectionnez le temps de fondu du minimum au maximum. FD00 = pas de fondu
		PR20-PR24	Stro	FS00-99
	Sped		SP01-99	Sélection du mode show : SP01 vitesse minimale, SP99 vitesse maximale
FAdE	Fd00-Fd99		Sélectionnez le temps de fondu du minimum au maximum. FD00 = pas de fondu	
Col1	Co01-Co15/OFF		Sélectionnez la couleur en mouvement	
Col2	Co01-Co15/OFF	Sélectionnez la couleur d'arrière-plan		
Manu	dIM	d000-100	Mode manuel, sélection de la luminosité de la gradation : 0 = désactivé, 100=maximum	
	r	r000-r255	Mode manuel, sélection de la luminosité des LEDs rouges : 0 = désactivé, 100=maximum	
	G	G000-G255	Mode manuel, sélection de la luminosité des LEDs vertes : 0 = désactivé, 100=maximum	
	b	b000-b255	Mode manuel, sélection de la luminosité des LEDs bleues : 0 = désactivé, 100=maximum	
Stro	FS00-99	Mode manuel, réglage de la fréquence de clignotement : FS00 = désactivé à FS99=vitesse maximale		
SoUn	on		Activation de la fonction SOUND CONTROL. Les modes AUTO et Show suivent le rythme de la musique	
	oFF		Désactivation de la fonction SOUND CONTROL	
Sens	S001-100	Sélection de la sensibilité du mode SOUND : de bas à 100 (élevé)		
bLNd	no		Si le signal DMX est interrompu, le dernier mode sélectionné est rappelé	
	YES		Si le signal DMX est interrompu, les LEDs s'éteignent	
Led	on		L'écran est toujours activé	
	oFF		L'écran se désactive après 25 à 30 secondes. Appuyez sur n'importe quelle touche pour le réactiver	
Disp	dISP		Sens d'affichage normal	
	dSIP		Sens d'affichage inversé à 180°	
tEst	tEst		Appuyez sur ENTER pour démarrer le mode test ; les lumières effectuent une routine de test	
FhrS			Appuyez sur ENTER pour afficher la durée de fonctionnement	
vEr			Appuyez sur ENTER pour afficher la version du firmware	

Display

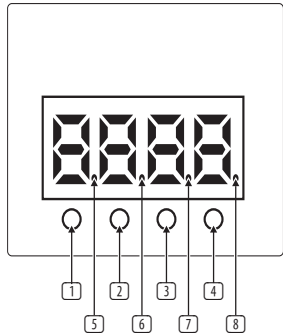

Item	No.	Silkscreen	Function
Button:	1	MENU	Aktiviert das Hauptmenü und wechselt zwischen Menüpunkten. Schließt ein offenes Submenü, ohne zu speichern.
	2	DOWN	Verringert den angezeigten Wert um 1/ Navigier-Funktion
	3	UP	Erhöht den angezeigten Wert um 1/ Navigier-Funktion
	4	ENTER	Gibt die gewählte Funktion ein/ bestätigt und speichert
LED:	5	DMX	Blinkt im DMX-Modus
	6	MASTER	Blinkt im MASTER-Modus
	7	SLAVE	Blinkt im SLAVE-Modus
	8	SOUND	Blinkt im Sound Active-Modus

Display-Funktionen

Drücken Sie die **MENU**-Taste, um Menü-Optionen aufzurufen. Drücken Sie weiter die **MENU**-Taste, um zwischen Menüpunkten zu wechseln. Drücken Sie die **ENTER**-Taste, um auf gewünschte Funktionen zuzugreifen. Das Display blinkt. Mit den **UP/DOWN**-Tasten navigieren Sie und wählen die gewünschte Einstellung. Drücken Sie **ENTER**, um die Wahl zu speichern und zu bestätigen, oder **MENU**, um ohne Speicherverfahren zurückzukehren.

Folgende Hauptfunktionen sind verfügbar:

Menu	Options and Settings	Description	
Addr	A001-512	UP/Down zur Auswahl der Adresse von 1 bis 512	
ChAn	1Ch, 2Ch, 3Ch 5Ch, 8Ch-1 8Ch-2, 16Ch	DMX-Kanalwahl 1/2/3/5/8/16 Kanalmodus	
MASL	MASt	Aktiviert die Option MASTER (HOST) Modus	
	SLAv	Aktiviert den SLAVE-Modus: Bei Anschluss an den DMX-Eingang dupliziert das Slave-Gerät das Master-Gerät (HOST)	
Auto	n-	n001-n100	Aktiviert den Auto-Modus. Wählen Sie 1-100 Wiederholungszeiten
	SPEd	SP01-99	Auto-Modus. Wählen Sie SP01 für min. Geschwindigkeit und SP99 für max. Geschwindigkeit
	Stro	FS00-99	Auto-Modus. Wählt eine Stroboskop-Frequenz von FS00 = Aus bis FS99 = max. Stroboskop-Geschwindigkeit
ProG	Pr-		Aktiviert den SHOW-Modus. Mit PR1 - 24 wählen Sie unter 24 Show-Presets.
	Pr01	Co-	Statische Farbe
		Co01	Preset-Farbe 1 Rot
		Co02	Preset-Farbe 2 Grün
		Co03	Preset-Farbe 3 Blau
		Co04	Preset-Farbe 4 Weiß
		Co05	Preset-Farbe 5 Bernstein
		Co06	Preset-Farbe 6 Violett
		Co07	Preset-Farbe 7 Orangefarben
		Co08	Preset-Farbe 8 Wassergrün
Co09	Preset-Farbe 9 Lila		

Menu	Options and Settings	Description			
Pr02 - 10	Co10	Preset-Farbe 10 Goldfarben			
		Co11	Preset-Farbe 11 Zyan		
		Co12	Preset-Farbe 12 Lavendelfarben		
		Co13	Preset-Farbe 13 Gelb		
		Co14	Preset-Farbe 14 Himmelblau		
	Co15	Preset-Farbe 15 Magenta			
		OFF	Verdunkelung		
		Stro	FS00-99	Wählt eine Stroboskop-Frequenz von FS00 = Aus bis FS99 = max. Stroboskop-Geschwindigkeit	
			PR02 - 10		PR02-04 Show einblenden, PR05-07 Ein- und Ausblenden, PR08-10 Jump Show
				Stro	FS00-99
	Sped	SP01-99	Im Show-Modus wählt man SP01 für min. Geschwindigkeit und SP99 für max. Geschwindigkeit		
	Pr11 - 19	Stro	FS00-99	Wählt eine Stroboskop-Frequenz von FS00 = Aus bis FS99 = max. Stroboskop-Geschwindigkeit	
			SP01-99	Im Show-Modus wählt man SP01 für min. Geschwindigkeit und SP99 für max. Geschwindigkeit	
		FAdE	Fd00-Fd99	Wählen Sie die Überblendzeit von minimal bis maximal. FD00 = kein Überblenden	
		PR20-PR24	Stro	FS00-99	Wählt eine Stroboskop-Frequenz von FS00 = Aus bis FS99 = max. Stroboskop-Geschwindigkeit
SP01-99	Im Show-Modus wählt man SP01 für min. Geschwindigkeit und SP99 für max. Geschwindigkeit				
FAdE	Fd00-Fd99		Wählen Sie die Überblendzeit von minimal bis maximal. FD00 = kein Überblenden		
Co11	Co01-Co15/OFF		Wählen Sie bewegte Farbe		
Co12	Co01-Co15/OFF	Hintergrundfarbe auswählen			
Manu	dIM	d000-100	Im Manual-Modus wählt man eine Dimmer-Helligkeit von 0 = Aus bis 100 = Maximum		
	r	r000-r255	Im Manual-Modus wählt man eine Helligkeit der roten LED (Red) von 0 = Aus bis 100 = Maximum		
	G	G000-G255	Im Manual-Modus wählt man eine Helligkeit der grünen LED (Green) von 0 = Aus bis 100 = Maximum		
	b	b000-b255	Im Manual-Modus wählt man eine Helligkeit der blauen LED (Blue) von 0 = Aus bis 100 = Maximum		
SoUn	Stro	FS00-99	Im Manual-Modus wählt man eine Stroboskop-Frequenz von FS00 = Aus bis FS99 = max. Stroboskop-Geschwindigkeit		
		on	Schaltet SOUND CONTROL ON/EIN. Der AUTO- und Show-Modus folgt dem Rhythmus der Musik		
Sens	oFF		Schaltet den SOUND CONTROL-Modus OFF/AUS		
		S001-100	Wählt eine Schallempfindlichkeit des SOUND-Modus von low/niedrig bis 100 high/hoch		
bLnD	no		Wenn das DMX-Signal unterbrochen wird, kehrt das Gerät zum zuletzt gewählten Modus zurück		
		YES	Wenn das DMX-Signal unterbrochen wird, leuchtet der Scheinwerfer nicht mehr		
Led	on		Das Display ist immer eingeschaltet (ON)		
		oFF	Das Display schaltet sich nach 5 - 10 Sekunden aus. Berühren Sie eine Taste, um es wieder einzuschalten		
Disp	dISP		Das Display in normaler Richtung		
		dSIP	Das Display um 180 Grad gedreht		
tEst	tEst	Drücken Sie ENTER, um den Test-Modus mit Routine-Tests zu starten			
FhrS		Drücken Sie ENTER, um die Laufzeit des Geräts anzuzeigen			
vEr		Drücken Sie ENTER, um die Software-Version anzuzeigen			

Display

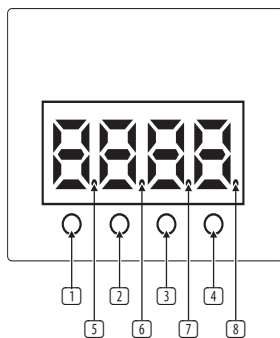

Item	No.	Silkscreen	Function
Button:	1	MENU	Ativa o menu principal e comuta entre os itens de menus. Fecha um submenu aberto sem salvar
	2	DOWN	Diminui o valor exibido em uma unidade/ Função de navegação
	3	UP	Aumenta o valor exibido em uma unidade/ Função de navegação
	4	ENTER	Insere a função selecionada/ Confirma e salva
LED:	5	DMX	Pisca quando está no modo DMX
	6	MASTER	Pisca quando está no modo MASTER
	7	SLAVE	Pisca quando está no modo SLAVE
	8	SOUND	Pisca quando está no modo Sound Active

Funções do Display

Aperte o botão **MENU** para acessar as opções do menu, continue a pressionar **MENU** para comutar entre os itens do menu. Aperte o botão **ENTER** para acessar as funções desejadas, o display irá piscar, então use os botões **UP/DOWN** para navegar e selecionar a configuração desejada. Aperte **ENTER** para salvar e confirmar, ou aperte **MENU** para voltar sem salvar.

As funções principais são as seguintes:

Menu	Options and Settings	Description	
Addr	A001-512	Botões Up/Down para seleção de endereços de 1 a 512	
ChAn	1Ch, 2Ch, 3Ch 5Ch, 8Ch-1 8Ch-2, 16Ch	Modo Channel para seleção de canais DMX 1/2/3/5/8-Mode1/8-Mode2/16	
MASL	MASt	Opção de modo MASTER ativo (HOST)	
	SLAv	Ativação de modo SLAVE: quando conectado à entrada DMX, a unidade slave replica a unidade mestre (HOST)	
Auto	n-	n001-n100	Ativação do modo Auto. Selecione 1-100 vezes de repetição
	SPEd	SP01-99	Modo Auto. Selecione SP01 Min, velocidade mínima, SP99 Max, velocidade máxima
	Stro	FS00-99	Modo Auto. Selecione a frequência do estroboscópio dentre as velocidades FS00 = desligado, FS99=Máximo
ProG	Pr-		Ativação do modo SHOW. Selecione PR1-24 para selecionar dentre 24 shows de preset
	Pr01	Co-	Cor Estática
		Co01	Preset de cor 1 Vermelho
		Co02	Preset de cor 2 Verde
		Co03	Preset de cor 3 Azul
		Co04	Preset de cor 4 Branco
		Co05	Preset de cor 5 Âmbar
		Co06	Preset de cor 6 Roxo real
		Co07	Preset de cor 7 Laranja
		Co08	Preset de cor 8 Azul piscina
		Co09	Preset de cor 9 Roxo

Menu	Options and Settings	Description	
	Co10-15	Co10	Preset de cor 10 Dourado
		Co11	Preset de cor 11 Ciano
		Co12	Preset de cor 12 Lilás
		Co13	Preset de cor 13 Amarelo
		Co14	Preset de cor 14 Azul celeste
		Co15	Preset de cor 15 Magenta
	Stro	FS00-99	Blackout
		FS00-99	Selecione a frequência do estroboscópio dentre as velocidades FS00 = desligado, FS99=Máximo
		FS00-99	PR02-04 desvanece-show, PR05-07 Fade in e out, show de salto PR08-10
	Pr02 - 10	FS00-99	Modo Auto com seleção da frequência do estroboscópio dentre as velocidades FS00 = desligado, FS99=Máximo
		SP01-99	O modo Show seleciona SP01 Min, velocidade mínima, SP99 Max, velocidade máxima
	Pr11 - 19	FS00-99	Selecione a frequência do estroboscópio dentre as velocidades FS00 = desligado, FS99=Máximo
		SP01-99	O modo Show seleciona SP01 Min, velocidade mínima, SP99 Max, velocidade máxima
		Fd00-Fd99	Selecione o tempo de desvanecimento do mínimo ao máximo. FD00 = sem desvanecimento
PR20-PR24	FS00-99	Selecione a frequência do estroboscópio dentre as velocidades FS00 = desligado, FS99=Máximo	
	SP01-99	O modo Show seleciona SP01 Min, velocidade mínima, SP99 Max, velocidade máxima	
	Fd00-Fd99	Selecione o tempo de desvanecimento do mínimo ao máximo. FD00 = sem desvanecimento	
	Co1	Co01-Co15/OFF	Selecione a cor em movimento
	Co2	Co01-Co15/OFF	Selecione a cor de fundo
Manu	dIM	d000-100	Modo manual seleciona a regulação da intensidade do brilho de 0 = desligado, 100=máximo
	r	r000-r255	Modo manual seleciona o brilho do LED Vermelho de 0 = desligado, 100=máximo
	G	G000-G255	Modo manual seleciona o brilho do LED Verde de 0 = desligado,100=máximo
	b	b000-b255	Modo manual seleciona o brilho do LED Azul de 0 = desligado,100=máximo
	Stro	FS00-99	Modo manual seleciona a frequência do estroboscópio dentre as velocidades FS00 = desligado, FS99=Máximo
SoUn	on	Ligue o controle de som: SOUND CONTROL. O modo Show e AUTO seguirão o ritmo da música.	
	oFF	Desligue o modo de controle de som: SOUND CONTROL	
Sens	S001-100	Selecione a sensibilidade do som do modo SOUND de baixo a alto, 100	
bLnD	no	Quando o sinal DMX é interrompido, ele volta ao último modo selecionado	
	YES	Quando o sinal DMX é interrompido, ele fica escuro	
Led	on	A tela de exibição fica sempre ligada	
	oFF	A tela de exibição desligará depois de 5 a 10 segundos. Toque qualquer tecla para ligar de novo	
Disp	dISP	Tela de exibição na direção normal	
	dSIP	Tela de exibição invertida em 180 graus	
tEst	tEst	Aperte ENTER para começar o modo de teste, a luz fará o teste de rotina	
FhrS		Aperte ENTER para exibir o tempo de execução da luminária	
vEr		Aperte ENTER para exibir a versão do software	

Display

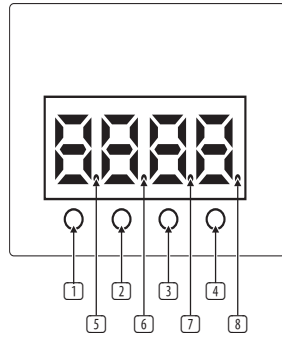

Item	No.	Silkscreen	Function
Button:	1	MENU	Attiva il menu principale e passa da una voce all'altra del menu. Chiude un sottomenu aperto senza salvare
	2	DOWN	Diminuisce il valore visualizzato di uno/ funzione di navigazione
	3	UP	Aumenta il valore visualizzato di una/ funzione di navigazione
	4	ENTER	Inserisce la funzione selezionata/ Conferma e salva
LED:	5	DMX	Lampeggia in modo DMX
	6	MASTER	Lampeggia in modo MASTER
	7	SLAVE	Lampeggia in modo SLAVE
	8	SOUND	Lampeggia in modo Sound Active

Funzioni del display

Premete il pulsante **MENU** per accedere alle opzioni del menu, tenete premuto **MENU** per attivare o disattivare le voci del menu. Premere il pulsante **ENTER** per accedere alle funzioni desiderate e il display lampeggerà, quindi usate i pulsanti **UP/DOWN** per navigare e scegliere l'impostazione desiderata. Premete **ENTER** per salvare e confermare oppure premete **MENU** per tornare indietro senza salvare.

Le funzioni principali sono le seguenti:

Menu	Options and Settings	Description	
Addr	A001-512	Tasti UP/DOWN per selezionare l'indirizzo da 1 a 512	
ChAn	1Ch, 2Ch, 3Ch 5Ch, 8Ch-1 8Ch-2, 16Ch	Selezione del modo 1/2/3/5/8-Mode1/8-Mode2/16 canali per il DMX	
MASL	MASt	Attiva l'opzione del modo MASTER (HOST)	
	SLAv	Attiva il modo SLAVE: quando è collegata all'ingresso DMX, l'unità slave replica l'unità master (HOST)	
Auto	n-	n001-n100	Attiva il modo Auto. Selezione 1-100 ripetizioni
	SPEd	SP01-99	Modo Auto. Selezione da SP01, velocità minima, a SP99, velocità massima.
	Stro	FS00-99	Modo Auto. Selezione la frequenza strobo da FS00 = off a FS99 = massima velocità della strobo
ProG	Pr-		Attiva il modo SHOW. Selezionate PR1-24 per scegliere tra i 24 preset degli SHOW.
	Pr01	Co-	Colore statico
		Co01	Colore preset 1 Rosso
		Co02	Colore preset 2 Verde
		Co03	Colore preset 3 Blu
		Co04	Colore preset 4 Bianco
		Co05	Colore preset 5 Ambra
		Co06	Colore preset 6 Porpora
		Co07	Colore preset 7 Arancio
		Co08	Colore preset 8 Verde acqua
		Co09	Colore preset 9 Viola

Menu	Options and Settings	Description		
Pr02 - 10	Co10	Colore preset 10 Oro		
	Co11	Colore preset 11 Ciano		
	Co12	Colore preset 12 Lavanda		
	Co13	Colore preset 13 Giallo		
	Co14	Colore preset 14 Azzurro		
	Co15	Colore preset 15 Magenta		
	OFF	Oscuramento		
	Stro	FS00-99	Seleziona la frequenza strobo da FS00 = off a FS99 = massima velocità della strobo	
			PR02-04 Fade spettacolo, PR05-07 fade in e out, PR08-10 spettacolo salto	
	Stro	FS00-99	Il modo Auto seleziona la frequenza dello strobo da FS00 = off a FS99 = velocità massima della strobo	
	Sped	SP01-99	Mostra la selezione del modo SP01, velocità minima, SP99, velocità massima	
	Pr11 - 19	Stro	FS00-99	Seleziona la frequenza strobo da FS00 = off a FS99 = massima velocità della strobo
		Sped	SP01-99	Mostra la selezione del modo SP01, velocità minima, SP99, velocità massima
		FAdE	Fd00-Fd99	Seleziona il tempo di dissolvenza dal minimo al massimo. FD00 = nessuna dissolvenza
PR20-PR24	Stro	FS00-99	Seleziona la frequenza strobo da FS00 = off a FS99 = massima velocità della strobo	
	Sped	SP01-99	Mostra la selezione del modo SP01, velocità minima, SP99, velocità massima	
	FAdE	Fd00-Fd99	Seleziona il tempo di dissolvenza dal minimo al massimo. FD00 = nessuna dissolvenza	
	Col1	Co01-Co15/OFF	Seleziona il colore in movimento	
	Col2	Co01-Co15/OFF	Seleziona il colore di sfondo	
Manu	dIM	d000-100	Modo Manuale per selezionare la luminosità dei dimmer da 0 = off a 100 = Max	
	r	r000-r255	Modo Manuale per selezionare la luminosità dei led rossi da 0 = off a 100 = max	
	G	G000-G255	Modo Manuale per selezionare la luminosità dei led verdi da 0 = off a 100 = max	
	b	b000-b255	Modo Manuale per selezionare la luminosità dei led blu da 0 = off a 100 = max	
	Stro	FS00-99	Modo Manuale per selezionare la frequenza della strobo da FS00 = off a FS99 = velocità massima	
SoUn	on		Attiva SOUND CONTROL ON. I modi AUTO e SHOW seguiranno il ritmo della musica	
	oFF		Impostate il modo SOUND CONTROL su OFF	
Sens	S001-100		Selezionate la sensibilità sonora del modo SOUND da bassa a 100, alta	
bLnD	no		Quando il segnale DMX è interrotto, torna all'ultimo modo selezionato	
	YES		Quando il segnale DMX è interrotto, si spegne	
Led	on		Il display è sempre acceso (ON)	
	oFF		Il display si spegne dopo 25-30 secondi. Toccate qualsiasi tasto per riaccenderlo (ON)	
Disp	dISP		Display in operatività normale	
	dSIP		Display invertito di 180°	
tEst	tEst		Premete ENTER per avviare il modo test, la luce eseguirà il test di routine	
FhrS			Premete ENTER per vedere il tempo di funzionamento del dispositivo	
vEr			Premete ENTER per vedere la versione di software	

Display

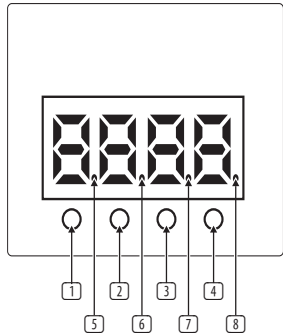

Item	No.	Silkscreen	Function
Button:	1	MENU	Activeert het hoofdmenu en schakelt tussen menuopties. Sluit een open submenu zonder op te slaan
	2	DOWN	Verlaagt de weergegeven waarde met één stap/navigatiefunctie
	3	UP	Verhoogt de weergegeven waarde met één stap/navigatiefunctie
	4	ENTER	Geselecteerde functie invoeren/bevestigen en opslaan
LED:	5	DMX	Knippert in DMX-modus
	6	MASTER	Knippert in MASTER-modus
	7	SLAVE	Knippert in SLAVE-modus
	8	SOUND	Knippert in Sound Active-modus

Display Functies

Druk op de **MENU**-knop om toegang te krijgen tot menuopties. Blijf op **MENU** drukken om tussen menuopties te schakelen. Druk op de **ENTER**-knop om de gewenste functies te openen. Het display knippert. Gebruik vervolgens de knoppen **UP/DOWN** om te navigeren en de gewenste instelling te selecteren. Druk op **ENTER** om op te slaan en te bevestigen, of druk op **MENU** om terug te gaan zonder op te slaan.

Dit zijn de belangrijkste functies:

Menu	Options and Settings	Description	
Addr	A001-512	OMHOOG/OMLAAG om een adres te selecteren van 1 t/m 512	
ChAn	1Ch, 2Ch, 3Ch 5Ch, 8Ch-1 8Ch-2, 16Ch	DMX-kanaalselectie 1/2/3/5/8-Mode1/8-Mode2/16-kanaalmodus	
MASL	MASt	MASTER (HOST)-modus activeren	
	SLAv	SLAVE-modus activeren: als de unit is aangesloten op een DMX-ingang kopieert de slave-unit de masterunit (HOST)	
Auto	n-	n001-n100	Automatische modus activeren. Selecteer 1-100 herhalingen
	SPEd	SP01-99	Automatische modus. Min. snelheid SP01 selecteren, SP99 Max snelheid
	Stro	FS00-99	Automatische modus. Stroboscoopfrequentie selecteren van FS00 = uit, FS99 = Maximale stroboscoopsnelheid
ProG	Pr-		SHOW-modus activeren. Selecteer PR1-24 om een keuze te maken uit 24 voorgeprogrammeerde shows.
	Pr01	Co-	Statische kleur
		Co01	Presetkleur 1 Rood
		Co02	Presetkleur 2 Groen
		Co03	Presetkleur 3 Blauw
		Co04	Presetkleur 4 Wit
		Co05	Presetkleur 5 Amber
		Co06	Presetkleur 6 Royal paars
		Co07	Presetkleur 7 Oranje
		Co08	Presetkleur 8 Aquagroen
Co09	Presetkleur 9 Paars		

Menu	Options and Settings	Description		
Pr02 - 10	Co10	Presetkleur 10 Goud		
	Co11	Presetkleur 11 Cyaan		
	Co12	Presetkleur 12 Lavendel		
	Co13	Presetkleur 13 Geel		
	Co14	Presetkleur 14 Hemelsblauw		
	Co15	Presetkleur 15 Magenta		
	OFF	Black Out		
	Stro	FS00-99	Stroboscoopfrequentie selecteren van FS00 = uit, FS99 = Maximale stroboscoopsnelheid	
			PR02-04 Fade show PR05-07 Fade in en uit, PR08-10 sprong tonen	
	Stro	FS00-99	Automatische modus stroboscoopfrequentie selecteren van FS00 = uit, FS99 = Maximale stroboscoopsnelheid	
	Sped	SP01-99	Showmodus selecteren SP01 Min. snelheid, SP99 Max snelheid	
	Pr11 - 19	Stro	FS00-99	Stroboscoopfrequentie selecteren van FS00 = uit, FS99 = Maximale stroboscoopsnelheid
		Sped	SP01-99	Showmodus selecteren SP01 Min. snelheid, SP99 Max snelheid
		FAdE	Fd00-Fd99	Selecteer de fade-tijd van minimum tot maximum. FD00 = geen fade
PR20-PR24	Stro	FS00-99	Stroboscoopfrequentie selecteren van FS00 = uit, FS99 = Maximale stroboscoopsnelheid	
	Sped	SP01-99	Showmodus selecteren SP01 Min. snelheid, SP99 Max snelheid	
	FAdE	Fd00-Fd99	Selecteer de fade-tijd van minimum tot maximum. FD00 = geen fade	
	Co11	Co01-Co15/OFF	Selecteer bewegende kleur	
	Co12	Co01-Co15/OFF	Selecteer achtergrondkleur	
Manu	dIM	d000-100	Handmatige modus helderheid dimmer selecteren van 0 = uit, 100 = Max	
	r	r000-r255	Handmatige modus rode LED-helderheid selecteren van 0 = uit, 100 = Max	
	G	G000-G255	Handmatige modus groene LED-helderheid selecteren van 0 = uit, 100 = Max	
	b	b000-b255	Handmatige modus voor blauwe LED-helderheid selecteren van 0 = uit, 100 = Max	
	Stro	FS00-99	Handmatige modus stroboscoopfrequentie selecteren van FS00 = uit, FS99 = Max stroboscoopsnelheid	
SoUn	on		Schakel SOUND CONTROL IN. De AUTO- en showmodus volgen het ritme van de muziek	
	oFF		Schakel de SOUND CONTROL-modus UIT	
Sens	S001-100	Selecteer de geluidsgevoeligheid van de SOUND-modus van laag naar hoog (100)		
bLnD	no		Als het DMX-sigitaal wordt onderbroken, keert het terug naar de laatst geselecteerde modus	
	YES		Als het DMX-sigitaal wordt onderbroken, gaat het op zwart	
Led	on		Display is altijd AAN	
	oFF		Na 25-30 seconden wordt het display uitgeschakeld. Tik op een toets om het weer in te schakelen	
Disp	dISP		Display in normale oriëntatie	
	dSIP		Display 180 graden geïnverteerd	
tEst	tEst	Druk op ENTER om de testmodus te starten. Het licht voert routine test uit		
FhrS		Druk op ENTER voor bedrijfstijd van de schijnwerper		
vEr		Druk op ENTER om softwareversie weer te geven		

Controllo del Dispositivo

AC Power Connections

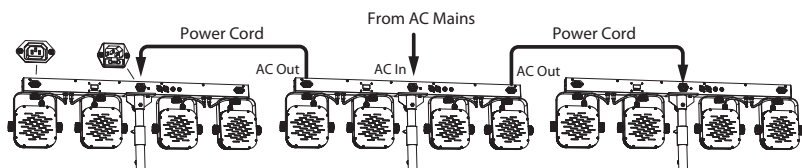

Il dispositivo di illuminazione usa una presa di ingresso di alimentazione c.a. tipo IEC con portafusibile in linea.

AVVERTENZA:

Prima di effettuare i collegamenti di alimentazione assicuratevi che tutte le alimentazioni c.a. siano spente.

Assicuratevi che l'assorbimento totale di corrente di tutte le unità non superi la capacità dell'alimentazione di rete c.a..

Non utilizzare con i Dimmer

L'alimentazione di rete c.a. deve avere la messa a terra e il collegamento di rete all'unità di illuminazione deve usare un cavo di alimentazione con 3 spinotti.

L'alimentazione deve essere scollegata prima di controllare o sostituire il fusibile in linea.

Controllo del dispositivo

Il dispositivo può essere controllato nei seguenti modi:

1. Indipendente
2. Master/slave
3. Controllo DMX
4. Telecomando IR

Indipendente

Il dispositivo può essere usato da solo, senza controller DMX preimpostati

1. Usate il menu **AUTO** per selezionare il modo Auto
2. Usate il menu **PROG** per selezionare tra 24 show preprogrammati automatici
3. Usate il menu **SOUN** per selezionare l'attivazione sonora degli show interni
4. Usate il menu **MANU** per selezionare il colore personalizzato e la frequenza della strobo

Controllo Master/Slave

1. Collegare il(i) dispositivo(i) con i cavi DMX come mostrato nella sezione Controllo DMX.
Nota: per evitare interferenze, collegate contemporaneamente un numero inferiore o uguale a 32 unità.

2. Impostazione dell'unità Master:

- 2.1. Premete **MENU** sul primo dispositivo
- 2.2. Premete **ENTER**
- 2.3. Usate **UP** e **DOWN** per selezionare **MAST**
- 2.4. Premete **ENTER** (ora la prima unità è il master)
- 2.5. Premete **MENU** e selezionate un modo fra **AUTO**, **PROG**, **SOUN** e **MANU**
- 2.6. Premete **ENTER**
- 2.7. Dopo 5-10 secondi di inattività, sarà attivato il modo Show

3. Impostazione della(e) unità slave:
 - 3.1. Premete **MENU** e selezionate **MASL** (effettuate la stessa operazione per tutte le unità Slave)
 - 3.2. Premete **ENTER**
 - 3.3. Quindi usate **UP** e **DOWN** per selezionare **SLAV**
 - 3.4. Per confermare premete **ENTER**

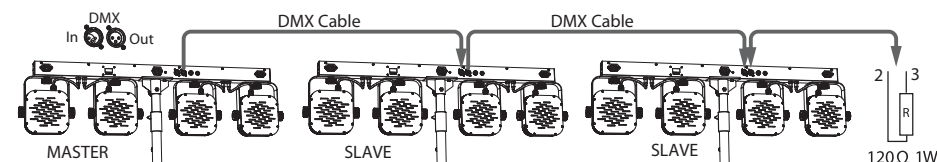

Controllo DMX

Per usare un controller DMX per il controllo dei dispositivi, il menu ADDRESS serve per impostare il codice di indirizzo DMX di ogni dispositivo (il codice di indirizzo è nella gamma 1-512) in modo tale che i dispositivi possano ricevere il segnale DMX. L'operazione DMX può essere per 1, 2, 3, 5, 8-1, 8-2, o 16 canali.

1. Collegare la porta di uscita del vostro controller DMX alla porta di ingresso DMX del primo dispositivo e collegate la porta di uscita DMX alla porta di ingresso DMX del secondo dispositivo, e così via finché sono collegati tutti i dispositivi.
2. Nel menu **ADDR** per ogni dispositivo, inserite il codice di indirizzo che corrisponde al controller DMX
3. Nel menu **CHAN**, selezionate tra 1, 2, 3, 5, 8-1, 8-2, o 16 canali, secondo il controller o le preferenze
4. Ora il controller DMX può controllare i dispositivi

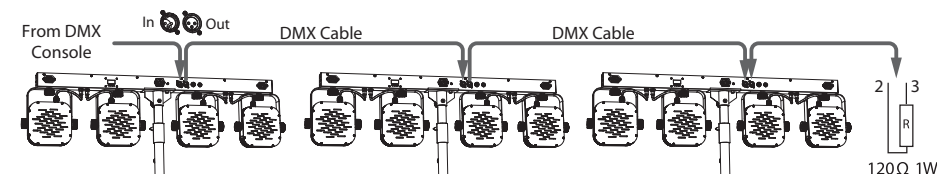

La connessione DMX richiede la terminazione (collegamento ad anello)

Durante il processo di installazione, se la linea del segnale è posata su lunga distanza o in un ambiente rumoroso, come una sala da ballo, si consiglia di utilizzare una terminazione DMX (collegamento ad anello). Ciò può ridurre qualsiasi interferenza al segnale di controllo digitale da rumor-e elettrico.

Il terminatore DMX è costituito da un semplice connettore XLR con pin 2 e 3 collegati tramite una resistenza da 120Ω. Inserite il terminatore nell'uscita XLR dell'ultimo dispositivo, come mostrato nella figura:

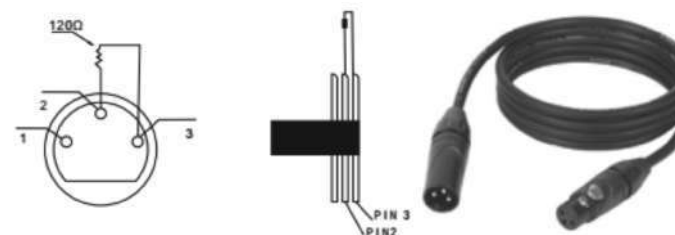

Telecomando IR (Optional)

Quando si utilizza il telecomando lo spazio tra il dispositivo e il telecomando deve essere libero da ostacoli. Il telecomando ha una portata di 10 metri.

Button	Function
ON/OFF	Premere per accendere l'unità, premere di nuovo per spegnerla
AUTO	Attiva il modo AUTO.
PRG	Attiva il modo Show. Usate +/- per selezionare il programma preset fra Pr00-24
SOUND	Attiva/disattiva Preset Show Sound Control. Quando è attivo, premete +/- per regolare la sensibilità da S001-S100*
SPEED	Attiva l'impostazione della velocità quando i modi AUTO e PRG sono attivi. Usate +/- per regolare la velocità da SP01-SP99 *
STROBE	Attiva lo strobo. Usate +/- per regolare la velocità da FS00-FS99 *
+	Premete per aumentare il valore attuale fino a un valore massimo. Premete - per diminuire.
DIMMING	Il dimmer può essere usato nei modi AUTO, PRG, SOUND e colore statico.
-	Premete per diminuire il valore corrente a un valore minimo. Premete + per aumentare.
W, A, R, G, B	Seleziona il colore per la modalità dimmer (bianco, ambr, rosso, verde, blu) Nota: UV non disponibile per questa unità
1 to 9	Seleziona il colore preset.
Notes	* Ogni pressione di +/- aumenta/diminuisce di 1, ma se tenuto premuto, i valori cambiano più velocemente.

Batteria del telecomando

1. Il polo positivo della batteria (+) deve essere rivolto come mostrato sotto.
2. La freccia indica il gancio di plastica.



! Avvertenze: Non ingerite la batteria. Pericolo di ustione chimica

Questo prodotto contiene una batteria a bottone/moneta. Se la batteria a bottone/moneta è ingerita o posta all'interno di qualsiasi parte del corpo, può provocare ustioni interne gravi o mortali in sole 2 ore o meno e può portare alla morte.

Tenete le batterie nuove e usate lontano dalla portata dei bambini. Se il vano batteria non si chiude perfettamente, interrompete l'uso del prodotto e tenetelo lontano dalla portata dei bambini. Se pensate che le batterie possano essere state ingerite o collocate all'interno di qualsiasi parte del corpo, rivolgetevi immediatamente a un medico.

Pedale

Potete usare il pedale in dotazione per controllare il dispositivo. Collegate il cavo a 5 poli in dotazione (lungo 5 metri) dal pedale al connettore sulla barra a T.

Nota: nel funzionamento master / slave, è richiesto un solo controller a pedale. Collegatelo all'unità master e le altre unità seguiranno.



Button	Function
AUTO RUN/PROGRAM	Scorre fra i preset degli SHOW
SOUND ACTIVE	Attiva o disattiva la modalità audio
FREEZE	Mette in pausa o riprende uno SHOW
BLACKOUT	Accende o spegne i led

DMX Channel Mode

DMX channel (choose  default code)

DMX Channel (1CH)

Channel	Description	Numerical Value	Function
1	Color Macro	0 - 15	No function
		16 - 31	Preset color 1 Red
		32 - 47	Preset color 2 Green
		48 - 63	Preset color 3 Blue
		64 - 79	Preset color 4 White
		80 - 95	Preset color 5 Amber
		96 - 111	Preset color 6 Royal purple
		112 - 127	Preset color 7 Orange
		128 - 143	Preset color 8 Aqua green
		144 - 159	Preset color 9 Purple
		160 - 175	Preset color 10 Gold
		176 - 191	Preset color 11 Cyan
		192 - 207	Preset color 12 Lavender
		208 - 223	Preset color 13 Yellow
		224 - 239	Preset color 14 Sky Blue
240 - 255	Preset color 15 Magenta		

DMX Channel (2CH)

Channel	Description	Numerical Value	Function
1	Preset Show	0 - 7	No function
		8 - 17	Preset show 1 Static color
		18 - 27	Preset show 2 Fade
		28 - 37	Preset show 3 Fade
		38 - 47	Preset show 4 Fade
		48 - 57	Preset show 5 Fade IN/Fade Out
		58 - 67	Preset show 6 Fade IN/Fade Out
		68 - 77	Preset show 7 Fade IN/Fade Out
		78 - 87	Preset show 8 Jump
		88 - 97	Preset show 9 Jump
		98 - 107	Preset show 10 Jump
		108 - 117	Preset show 11 fixed color moving sequences
		118 - 127	Preset show 12 fixed color moving sequences
		128 - 137	Preset show 13 fixed color moving sequences
138 - 147	Preset show 14 fixed color moving sequences		

Channel	Description	Numerical Value	Function
		148 - 157	Preset show 15 fixed color moving sequences
		158 - 167	Preset show 16 fixed color moving sequences
		168 - 177	Preset show 17 fixed color moving sequences
		178 - 187	Preset show 18 fixed color moving sequences
		188 - 197	Preset show 19 fixed color moving sequences
		198 - 207	Preset show 20 two colors moving sequences
		208 - 217	Preset show 21 two colors moving sequences
		218 - 227	Preset show 22 two colors moving sequences
		228 - 237	Preset show 23 two colors moving sequences
		238 - 247	Preset show 24 two colors moving sequences
		248 - 255	AUTO mode
2	Show speed and sound	0 - 127	Preset show speed slow to fast, max 127
		128 - 255	Sound control on, increase mic sensitivity, max 255

DMX Channel (3CH)

Channel	Description	Numerical Value	Function
1	Red	0 - 255	Red dimmer from 0 to 100%
2	Green	0 - 255	Green dimmer from 0 to 100%
3	Blue	0 - 255	Blue dimmer from 0 to 100%

DMX Channel (5CH)

Channel	Description	Numerical Value	Function
1	Master dimmer	0 - 255	Master dimmer from 0-100%
2	Strobe	0 - 7	No function
		8 - 15	Black out
		16 - 115	Strobe frequency increasing speed
		116 - 123	No function
		124 - 173	Pulse, Turn on and fade off, fade speed increase
		174 - 181	No function
		182 - 231	Pulse, Fade ON and black out, fade speed increase
		232 - 239	No function
		240 - 247	Thunder effect
		248 - 255	No function
3	Red	0 - 255	Red dimmer from 0 to 100%
4	Green	0 - 255	Green dimmer from 0 to 100%
5	Blue	0 - 255	Blue dimmer from 0 to 100%

DMX Channel (8CH, Mode 1)

Channel	Description	Numerical Value		Function
1	Master dimmer	0	- 255	Master dimmer from 0-100%
2	Strobe	0	- 7	No function
		8	- 15	Black out
		16	- 115	Strobe frequency increasing speed
		116	- 123	No function
		124	- 173	Pulse, Turn on and fade off, fade speed increase by value
		174	- 181	No function
		182	- 231	Pulse, Fade ON and black out, fade speed increase by value
		232	- 239	No function
		240	- 247	Thunder effect
		248	- 255	No function
3	Red	0	- 255	Red dimmer from 0 to 100%
4	Green	0	- 255	Green dimmer from 0 to 100%
5	Blue	0	- 255	Blue dimmer from 0 to 100%
6	Color Macro	0	- 15	No function
		16	- 31	Preset color 1 Red
		32	- 47	Preset color 2 Green
		48	- 63	Preset color 3 Blue
		64	- 79	Preset color 4 White
		80	- 95	Preset color 5 Amber
		96	- 111	Preset color 6 Royal purple
		112	- 127	Preset color 7 Orange
		128	- 143	Preset color 8 Aqua green
		144	- 159	Preset color 9 Purple
		160	- 175	Preset color 10 Gold
		176	- 191	Preset color 11 Cyan
		192	- 207	Preset color 12 Lavender
		208	- 223	Preset color 13 Yellow
		224	- 239	Preset color 14 Sky Blue
		240	- 255	Preset color 15 Magenta

Channel	Description	Numerical Value		Function
7	Preset Show	0	- 7	No function
		8	- 17	Preset show 1 Static color
		18	- 27	Preset show 2 Fade
		28	- 37	Preset show 3 Fade
		38	- 47	Preset show 4 Fade
		48	- 57	Preset show 5 Fade IN/Fade Out
		58	- 67	Preset show 6 Fade IN/Fade Out
		68	- 77	Preset show 7 Fade IN/Fade Out
		78	- 87	Preset show 8 Jump
		88	- 97	Preset show 9 Jump
		98	- 107	Preset show 10 Jump
		108	- 117	Preset show 11 fixed color moving sequences
		118	- 127	Preset show 12 fixed color moving sequences
		128	- 137	Preset show 13 fixed color moving sequences
		138	- 147	Preset show 14 fixed color moving sequences
		148	- 157	Preset show 15 fixed color moving sequences
		158	- 167	Preset show 16 fixed color moving sequences
		168	- 177	Preset show 17 fixed color moving sequences
		178	- 187	Preset show 18 fixed color moving sequences
		188	- 197	Preset show 19 fixed color moving sequences
198	- 207	Preset show 20 two colors moving sequences		
208	- 217	Preset show 21 two colors moving sequences		
218	- 227	Preset show 22 two colors moving sequences		
228	- 237	Preset show 23 two colors moving sequences		
238	- 247	Preset show 24 two colors moving sequences		
248	- 255	AUTO mode		
8	Show speed and sound	0	- 127	Preset show speed, slow to fast, max 127
		128	- 255	Sound control on, increase mic sensitivity, max 255

DMX Channel (8CH, Mode 2)

Channel	Description	Numerical Value			Function
1	Master dimmer	0	-	255	Master dimmer from 0-100%
2	Strobe	0	-	7	No function
		8	-	15	Black out
		16	-	115	Strobe frequency increasing speed
		116	-	123	No function
		124	-	173	Pulse, Turn on and fade off, fade speed increase by value
		174	-	181	No function
		182	-	231	Pulse, Fade ON and black out, fade speed increase by value
		232	-	239	No function
		240	-	247	Thunder effect
248	-	255	No function		
3	Red - Spotlight 1 and 2	0	-	255	Red dimmer from 0-100%
4	Green - Spotlight 1 and 2	0	-	255	Green dimmer from 0-100%
5	Blue - Spotlight 1 and 2	0	-	255	Blue dimmer from 0-100%
6	Red - Spotlight 1 and 2	0	-	255	Red dimmer from 0-100%
7	Green - Spotlight 3 and 4	0	-	255	Green dimmer from 0-100%
8	Blue - Spotlight 3 and 4	0	-	255	Blue dimmer from 0-100%

DMX Channel (16CH)

Channel	Description	Numerical Value			Function
1	Master dimmer	0	-	255	Master dimmer from 0-100%
2	Strobe	0	-	7	No function
		8	-	15	Black out
		16	-	115	Strobe frequency increasing speed
		116	-	123	No function
		124	-	173	Pulse, turn on and fade off, fade speed increase
		174	-	181	No function
		182	-	231	Pulse, fade ON and black out, fade speed increase
		232	-	239	No function
		240	-	247	Thunder effect
		248	-	255	No function
3	Red - Spotlight 1	0	-	255	Red dimmer from 0-100%
4	Green - Spotlight 1	0	-	255	Green dimmer from 0-100%
5	Blue - Spotlight 1	0	-	255	Blue dimmer from 0-100%
6	Red - Spotlight 2	0	-	255	Red dimmer from 0-100%

Channel	Description	Numerical Value			Function
7	Green - Spotlight 2	0	-	255	Green dimmer from 0-100%
8	Blue - Spotlight 2	0	-	255	Blue dimmer from 0-100%
9	Red - Spotlight 3	0	-	255	Red dimmer from 0-100%
10	Green - Spotlight 3	0	-	255	Green dimmer from 0-100%
11	Blue - Spotlight 3	0	-	255	Blue dimmer from 0-100%
12	Red - Spotlight 4	0	-	255	Red dimmer from 0-100%
13	Green - Spotlight 4	0	-	255	Green dimmer from 0-100%
14	Blue - Spotlight 4	0	-	255	Blue dimmer from 0-100%
15	Preset Show	0	-	7	No function
		8	-	17	Preset show 1 Static color
		18	-	27	Preset show 2 Fade
		28	-	37	Preset show 3 Fade
		38	-	47	Preset show 4 Fade
		48	-	57	Preset show 5 Fade IN/Fade Out
		58	-	67	Preset show 6 Fade IN/Fade Out
		68	-	77	Preset show 7 Fade IN/Fade Out
		78	-	87	Preset show 8 Jump
		88	-	97	Preset show 9 Jump
		98	-	107	Preset show 10 Jump
		108	-	117	Preset show 11 fixed color moving sequences
		118	-	127	Preset show 12 fixed color moving sequences
		128	-	137	Preset show 13 fixed color moving sequences
		138	-	147	Preset show 14 fixed color moving sequences
		148	-	157	Preset show 15 fixed color moving sequences
		158	-	167	Preset show 16 fixed color moving sequences
		168	-	177	Preset show 17 fixed color moving sequences
		178	-	187	Preset show 18 fixed color moving sequences
		188	-	197	Preset show 19 fixed color moving sequences
198	-	207	Preset show 20 two colors moving sequences		
208	-	217	Preset show 21 two colors moving sequences		
218	-	227	Preset show 22 two colors moving sequences		
228	-	237	Preset show 23 two colors moving sequences		
238	-	247	Preset show 24 two colors moving sequences		
248	-	255	AUTO mode		
16	Show speed and sound	0	-	127	Preset show speed, slow to fast, max 127
		128	-	255	Sound control on, increase mic sensitivity, max 255

EN Specifications

EN

Category	Parameter
Light source	4 x LED 7 x 3W 3 in 1
Beam Angle	40°
Channels	1CH, 2CH, 3CH, 5CH, 8CH1, 8CH2, 16CH
Control mode	DMX Master-Slave Integrated Display Sound active Foot Controller IR Control
Display	7 segment LED
Voltage	AC100-240V, 50/60 Hz
Power consumption	89W
Power cord daisy chain	Maximum 5 units @110 V, 10 units @220 V
Dimensions (H x W x D)	1119 x 285 x 68 mm
Net weight	12.4 kg
Supplied Items	Stage Tri LED ST1 Manual Tripod stand with bag T-bar IEC Power cable Carrying case Foot control
Optional Items	Safety cable DMX signal cable IRC1 Remote control Mounting Brackets

Other important information

EN Important information

1. Register online.

Please register your new Music Tribe equipment right after you purchase it by visiting musictribe.com. Registering your purchase using our simple online form helps us to process your repair claims more quickly and efficiently. Also, read the terms and conditions of our warranty, if applicable.

2. Malfunction. Should your Music Tribe Authorized Reseller not be located in your vicinity, you may contact the Music Tribe Authorized Fulfiller for your country listed under "Support" at musictribe.com. Should your country not be listed, please check if your problem can be dealt with by our "Online Support" which may also be found under "Support" at musictribe.com. Alternatively, please submit an online warranty claim at musictribe.com BEFORE returning the product.

3. Power Connections.

Before plugging the unit into a power socket, please make sure you are using the correct mains voltage for your particular model. Faulty fuses must be replaced with fuses of the same type and rating without exception.

ES Aspectos importantes

1. Registro online.

Le recomendamos que registre su nuevo aparato Music Tribe justo después de su compra accediendo a la página web musictribe.com. El registro de su compra a través de nuestro sencillo sistema online nos ayudará a resolver cualquier incidencia que se presente a la mayor brevedad posible. Además, aproveche para leer los términos y condiciones de nuestra garantía, si es aplicable en su caso.

2. Averías. En el caso de que no exista un distribuidor Music Tribe en las inmediaciones, puede ponerse en contacto con el distribuidor Music Tribe de su país, que encontrará dentro del apartado "Support" de nuestra página web musictribe.com. En caso de que su país no aparezca en ese listado, acceda a la sección "Online Support" (que también encontrará dentro del apartado "Support" de nuestra página web) y compruebe si su problema aparece descrito y solucionado allí. De forma alternativa, envíenos a través de la página web una solicitud online de soporte en periodo de garantía ANTES de devolvemos el aparato.

3. Conexiones de corriente.

Antes de enchufar este aparato a una salida de corriente, asegúrese de que dicha salida sea del voltaje adecuado para su modelo concreto. En caso de que deba sustituir un fusible quemado, deberá hacerlo por otro de idénticas especificaciones, sin excepción.

FR Informations importantes

1. Enregistrez-vous en ligne.

Prenez le temps d'enregistrer votre produit Music Tribe aussi vite que possible sur le site Internet musictribe.com. Le fait d'enregistrer le produit en ligne nous permet de gérer les réparations plus rapidement et plus efficacement. Prenez également le temps de lire les termes et conditions de notre garantie.

2. Dysfonctionnement. Si vous n'avez pas de revendeur Music Tribe près de chez vous, contactez le distributeur Music Tribe de votre pays : consultez la liste des distributeurs de votre pays dans la page "Support" de notre site Internet musictribe.com. Si votre pays n'est pas dans la liste, essayez de résoudre votre problème avec notre "aide en ligne" que vous trouverez également dans la section "Support" du site musictribe.com. Vous pouvez également nous faire parvenir directement votre demande de réparation sous garantie par Internet sur le site musictribe.com AVANT de nous renvoyer le produit.

3. Raccordement au secteur.

Avant de relier cet équipement au secteur, assurez-vous que la tension secteur de votre région soit compatible avec l'appareil. Veillez à remplacer les fusibles uniquement par des modèles exactement de même taille et de même valeur électrique — sans aucune exception.

DE Weitere wichtige Informationen

1. Online registrieren.

Bitte registrieren Sie Ihr neues Music Tribe-Gerät direkt nach dem Kauf auf der Website musictribe.com. Wenn Sie Ihren Kauf mit unserem einfachen online Formular registrieren, können wir Ihre Reparaturansprüche schneller und effizienter bearbeiten. Lesen Sie bitte auch unsere Garantiebedingungen, falls zutreffend.

2. Funktionsfehler. Sollte sich kein Music Tribe Händler in Ihrer Nähe befinden, können Sie den Music Tribe Vertrieb Ihres Landes kontaktieren, der auf musictribe.com unter „Support“ aufgeführt ist. Sollte Ihr Land nicht aufgelistet sein, prüfen Sie bitte, ob Ihr Problem von unserem „Online Support“ gelöst werden kann, den Sie ebenfalls auf musictribe.com unter „Support“ finden. Alternativ reichen Sie bitte Ihren Garantieanspruch online auf musictribe.com ein, BEVOR Sie das Produkt zurücksenden.

3. Stromanschluss. Bevor Sie das Gerät an eine Netzsteckdose anschließen, prüfen Sie bitte, ob Sie die korrekte Netzspannung für Ihr spezielles Modell verwenden. Fehlerhafte Sicherungen müssen ausnahmslos durch Sicherungen des gleichen Typs und Nennwerts ersetzt werden.

PT Outras Informações Importantes

1. Registre-se online. Por favor, registre seu novo equipamento Music Tribe logo após a compra visitando o site musictribe.com Registrar sua compra usando nosso simples formulário online nos ajuda a processar seus pedidos de reparos com maior rapidez e eficiência. Além disso, leia nossos termos e condições de garantia, caso seja necessário.

2. Funcionamento Defeituoso. Caso seu fornecedor Music Tribe não esteja localizado nas proximidades, você pode contatar um distribuidor Music Tribe para o seu país listado abaixo de "Suporte" em musictribe.com. Se seu país não estiver na lista, favor checar se seu problema pode ser resolvido com o nosso "Suporte Online" que também pode ser achado abaixo de "Suporte" em musictribe.com. Alternativamente, favor enviar uma solicitação de garantia online em musictribe.com ANTES da devolução do produto.

3. Ligações. Antes de ligar a unidade à tomada, assegure-se de que está a utilizar a voltagem correcta para o modelo em questão. Os fusíveis com defeito terão de ser substituídos, sem qualquer excepção, por fusíveis do mesmo tipo e corrente nominal.

IT Informazioni importanti

1. Registratevi online.

Vi invitiamo a registrare il nuovo apparecchio Music Tribe subito dopo averlo acquistato visitando musictribe.com. La registrazione dell'acquisto tramite il nostro semplice modulo online ci consente di elaborare le richieste di riparazione in modo più rapido ed efficiente. Leggete anche i termini e le condizioni della nostra garanzia, qualora applicabile.

2. Malfunzionamento. Nel caso in cui il rivenditore autorizzato Music Tribe non si trovi nelle vostre vicinanze, potete contattare il Music Tribe Authorized Fulfiller per il vostro paese, elencato in "Support" @ musictribe.com. Se la vostra nazione non è elencata, controllate se il problema può essere risolto tramite il nostro "Online Support" che può anche essere trovato sotto "Support" @ musictribe.com. In alternativa, inviate una richiesta di garanzia online su musictribe.com PRIMA di restituire il prodotto.

3. Collegamento all'alimentazione. Prima di collegare l'unità a una presa di corrente, assicuratevi di utilizzare la tensione di rete corretta per il modello specifico. I fusibili guasti devono essere sostituiti, senza eccezioni, con fusibili dello stesso tipo e valore nominale.

EN

ES

FR

DE

PT

IT

We Hear You